







### BESTELLEN SIE VIA

 **Web-Shop**  
www.kitaeinkauf.de

 **email**  
kontakt@kitaeinkauf.de

 **Fax**  
0611 94 58 72 79

 **Telefon**  
0800 188 81 18

Es  
gelten  
die tages-  
aktuellen  
Web-Shop-  
Preise.

Stand: April 2024

## Outdoor-Spielgeräte

Spielgeräte im Kindergarten stehen für viel Spaß und Bewegung an der frischen Luft. **Federwippen, Sandkästen, Schaukeln und Spielhäuser** bieten den Kindern unterschiedlichste Herausforderungen und Spielmöglichkeiten. Unsere bunten Spielplatzgeräte sind größtenteils TÜV-vorgeprüft und werden in Bauteilen zur Selbstmontage angeliefert.

Entdecken Sie in dieser Outdoorbroschüre eine Auswahl unserer **Outdoor-Spielgeräte!**

Viele weitere Outdoorgeräte und Spielanlagen finden Sie in unserem Web-Shop [www.kitaeinkauf.de](http://www.kitaeinkauf.de).

Unser Außendienst berät Sie gerne umfassend und kompetent.  
Vereinbaren Sie direkt einen kostenfreien Beratungstermin.

Weitere Informationen sowie viele andere  
Produkte finden Sie im Web-Shop.



### LEDON Große Dschungelwippe

Tolle große Wippe, für bis zu 6 Kinder. Hier können Kinder auch auf der großen Plattform platznehmen.

Altersempfehlung: ab 3 Jahren

Platzbedarf: L/B 512x315 cm

Maße: B/H/T 115x100x312 cm

Art.-Nr. 6516

**8.699,00 €**



### Holz-Haus "Cranny"

Material: Kiefernholz

Altersempfehlung: ab 2 Jahren

Lieferumfang: Häuschen inkl. Montageanleitung

Maße: B/T 210x130 cm

Art.-Nr. 7330 Höhe 128 cm

Art.-Nr. 7330 Höhe 145 cm

**2.199,00 €**

**2.399,00 €**

Preise in € inkl. MwSt. Änderungen vorbehalten. Es gelten die tagesaktuellen Web-Shop-Preise. Lieferzeit unterschiedlich (siehe Web-Shop). Versandkostenfreie Lieferung ab 125,00 € brutto (sonst ab 4,49 € brutto). Verpackungspauschale 2,29 € brutto je Auftrag. Mindestbestellwert 29,99 € brutto.



# Outdoor-Spielanlagen nach Maß

Ihre Objekteinrichter:innen vor Ort

kostenfreier Beratungstermin

## Möbelmaßanfertigung

Jede Kita hat andere Anforderungen und räumliche Voraussetzungen. Daher kommen unsere Objekteinrichter:innen auch gerne persönlich zu Ihnen in die Kita, um gemeinsam mit Ihnen die bestmögliche Lösung für Ihre Räume & Außengelände zu erarbeiten.

Bei Fragen beraten wir Sie gern!

## Zentraler Kundenservice

**Telefon** 0800 188 81 18

**email** kontakt@kitaeinkauf.de

oder **unsere persönlichen Fachberater:innen:**



**Stephan Jeschke**

### Gebiet: Nord

Mobil: 0179 119 415 0  
Tel.: 0611 141 053 50  
stephan.jeschke@kitaeinkauf.de



**Thomas Schubert**

### Gebiet: Nord

Mobil: 0151 566 401 83  
Tel.: 0611 141 053 160  
thomas.schubert@kitaeinkauf.de



**Jörg Zander**

### Gebiet: Raum Berlin

Mobil: 0151 671 130 82  
Tel.: 0611 141 053 53  
joerg.zander@kitaeinkauf.de



**Steven Gotthard**

### Gebiet: Raum Berlin

Mobil: 0176 642 968 65  
Tel.: 0611 141 053 67  
steven.gotthardt@kitaeinkauf.de



**Matthias Wolf**

### Gebiet: Ost

Mobil: 0151 610 118 74  
Tel.: 0611 141 053 12  
matthias.wolf@kitaeinkauf.de



**Andreas Lehnert**

### Gebiet: West

Mobil: 0151 702 643 37  
Tel.: 0611 141 053 92  
andreas.lehnert@kitaeinkauf.de



**Thomas Jäger**

### Gebiet: Süd

Mobil: 0171 416 928 4  
Tel.: 0611 141 053 161  
thomas.jaeger@kitaeinkauf.de



**Thomas Paul**

### Gebiet: Mitte

Mobil: 0171 416 928 4  
Tel.: 0611 141 053 161  
thomas.paul@kitaeinkauf.de



**Joachim Jansen**

### Gebiet: West

Mobil: 0160 905 766 21  
Tel.: 06745 599 295  
joachim.jansen@kitaeinkauf.de



**Martina Schwuchow**

### Gebiet: Süd-Ost + München

Mobil: 0151 744 194 48  
Tel.: 0611 141 053 61  
martina.schwuchow@kitaeinkauf.de

**NEU****Pausenspielzeuge****Betzold****22  
Teile****Betzold Spiel- und Pausenkiste**

Hüpfen, Werfen, Fangen, Schleudern, Schießen oder Springen – hier ist für jeden etwas dabei. Die Spiel- und Pausenkiste bietet ein umfangreiches Set aus 22 Spiel- und Sportgeräten. Ideal geeignet für drinnen und draußen, in praktischer Aufbewahrungsbox.

Maße: L/B/H 31x71x44cm

Art.-Nr. 23599 22 Teile

**149,00 €****25  
Teile****Betzold Das große Outdoor-Set**

Eine große Tasche gepackt mit vielen Spielmaterialien für den Schulhof. So kann sich jedes Kind sein Lieblingsspiel aussuchen und Sie haben die Möglichkeit eine ganze Gruppe auf einmal zu beschäftigen.

- für Pausen, Ausflüge u.v.m.
- inkl. praktischer Aufbewahrungstasche

Maße: L/B/H 28x66x33cm

Art.-Nr. 23600 25 Teile

**159,00 €****43  
Teile****Betzold Kunterbunte Bewegungskiste**

Die Kunterbunte Bewegungskiste enthält tolle vielseitige Spiele. Egal ob Parcours, Ballspiele oder ein Wettlauf mit den Lauf-Dollies – es gibt viele verschiedene Bewegungsspiele! Die einzelnen Elemente sind miteinander kombinierbar und machen Ihren Kindern im Freispiel großen Spaß.

- fördert die Bewegung
- ideal für draußen und drinnen
- vielseitige Übungsmöglichkeiten

Maße: L/B/H 38x71x44cm

Art.-Nr. 23602 43 Teile

**185,00 €****44  
Teile****Betzold Sport Spiel- und Pausentonne**

Egal ob Werfen, Fangen, Hüpfen, Schmeißen, Jonglieren, Schleudern oder Schwingen – hier ist für jeden etwas dabei. Die Spiel- und Pausentonne beinhaltet 44 Spiel- und Sportgeräte.

- vielseitiges Material
- Inhalt für mind. 80 Kinder

Maße: L/B/H 48x54x91,5cm

Art.-Nr. 23603 44 Teile

**359,00 €****20  
Seile****Betzold Super-Sparset Springseile**

Mit diesen 3m langen Seilen trainieren Ihre Kinder Koordination, Konzentration und Motorik. Das Seile-Sparset ist ideal für Übungen einer großen Gruppe! Ob zum Aufwärmen, für den Ausdauersport oder für Wettkämpfe – das Set eignet sich hervorragend für alle Übungen.

Maße: Ø 0,9cm

Art.-Nr. 5334 20 Seile

**69,99 €****62  
Teile****Betzold Psychomotorik-Set**

Einfach auspacken und loslegen. Die Sportgeräte sind so attraktiv, dass die Kinder sofort mit Bewegungs-, Wurf- und Rückschlagspielen anfangen wollen. Optimale Übungen für die Stärkung des Bewegungsapparats, sowie Verbesserung vielerlei motorischer und koordinativer Fähigkeiten.

Maße: L/B/H 72x36cm

Art.-Nr. 5388 62 Teile

**319,00 €**

## Bewegungsspiele



### Soft Bowling

Mit der dreieckigen Spielfeld-Schablone sind die 10 Kegel ruckzuck aufgestellt und das Bowlen kann losgehen. Die Grifflöcher in den Kugeln geben den Fingern Halt.

Inhalt: 10 Kegel, 2 Kugeln, Tragetasche

Maße Kegel: Ø 11cm, Höhe 34cm

Maße Kugel: Ø 17,5cm

Art.-Nr. 7791

**125,00 €**

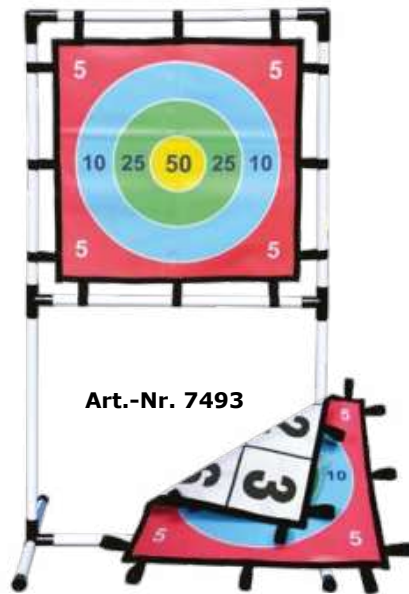

Art.-Nr. 7493



### Zahlen-Werfer 2 in 1 – Klett-Wurfspiel

Doppelseitige Klettmatte mit Zahlen und Dartscheibe (2 in 1). Die Scheibe kann einfach umgedreht werden.

Maße gesamt: B/H 140x77cm

Maße Bälle: Ø 6cm

Maße Wurffläche: B/L ca. 60x60cm

Art.-Nr. 7493 1 Set inkl. 6 Klettbälle

**125,00 €**

### Klettbälle

(Zusatz für Art.-Nr. 7493)

Maße Bälle: Ø 6cm

Art.-Nr. 7494 6 Stück

**31,99 €**



Art.-Nr. 7494

### Wurfspiel „Jump & Throw“

Unterschiedliche Spielvarianten zum Hüpfen, Werfen und Spaß haben. Die beigefügten Wurfsäckchen können wie bei den typischen Hüpfspielen eingesetzt werden.

Art.-Nr. 7373 10 Ringe, 3 Wurfsäckchen

**36,99 €**



### Schwungtuch mit Ziellöchern

Mit etwas Übung und Geschick rollt der Ball in das bestimmte Zielloch. Fördert die Auge-Hand-Koordination. Die eingnähten Ziellöcher und die aufgedruckten Zahlen bieten zusätzliche Spielmöglichkeiten.

Material: Polyestergewebe

Altersempfehlung: ab 3 Jahren

Maße Ziellöcher: Ø 12cm und Ø 19cm

Ø 400cm

Art.-Nr. 2749 12 Griffe

**115,00 €**

Ø 300cm

Art.-Nr. 8394 12 Griffe

**61,99 €**



### Schwungtuch

Mit vereinten Kräften wenn alle Kinder gleichzeitig schwingen, fliegen die Bälle oder Luftballons in die Höhe. Fördert die Auge-Hand-Koordination und das Gefühl für Rhythmus.

Ø 185cm

Art.-Nr. 14270 8 Griffe

**31,99 €**

Ø 360cm

Art.-Nr. 14270 12 Griffe

**62,99 €**

Ø 500cm

Art.-Nr. 14270 16 Griffe

**93,99 €**

Ø 730cm

Art.-Nr. 14270 20 Griffe

**135,00 €**



### Schwungtuch Zubehör Set

Kleine Bälle im Sprung- und Flugverhalten verlangsamt. Bälle in 6 verschiedenen Farben.

Material: Kunststoff

Inhalt: Netztasche, 6 große Bälle,

6 Frösche, 12 kleine Bälle,

2 Beach Bälle

Maße große Bälle: Ø 10cm

Maße kleine Spielbälle: Ø 10,2cm

Maße Beach Bälle: Ø 20cm

Art.-Nr. 18276 26 Teile

**119,00 €**

## Bewegungsspiele



### Freistehender Basketballkorb

Dieser Basketballkorb wurde in einer angenehmen Höhe für Kinder – oder Erwachsene mit eingeschränkter Bewegungsfreiheit – entworfen, um die Hand-Augen-Koordination zu verbessern. Das Spiel mit dem Basketballkorb fördert motorische Fähigkeiten und bietet Raum für gemeinsames Spiel.

Maße Korb: Ø 40 cm, Höhe 86 cm

Art.-Nr. 20021

**79,99 €**

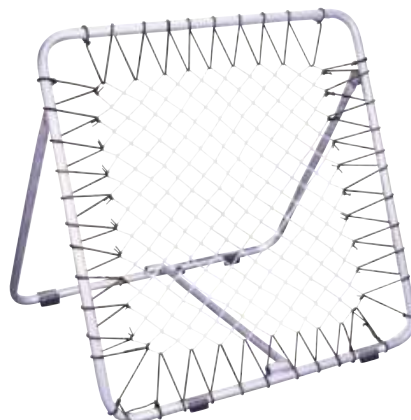

### Tschoukball Trainer, verstellbar

Ideales Training für Schuss- u. Fangübungen. Man wirft z.B. einen Ball gegen den Trainer und dieser prallt sofort zurück. Der Neigungswinkel ist von 55° auf 66° verstellbar.

Material: beschichtetes Stahlrohr

Maße: L/B 82x82 cm

Art.-Nr. 18277

**159,00 €**

2  
Stück



### Exit Pop-Up Tore "Flexx"

Mit einem Dreh sind diese Pop-up Tore für jedes Spiel zu haben.

Material: Polyester

Inhalt: 2 Pop-Up Tore, 6 Erdanker, Transporttasche

Maße je Tor: B/H/T 120x86x90 cm

Art.-Nr. 19313 2 Stück

**179,00 €**



### Faltbares Fußballtor aus Aluminium

Die leichten, aber robusten Fußballtore aus 38 mm starkem Aluminiumrohr lassen sich in nur 15 Sekunden auf- und abbauen.

Material: Aluminium

**klein**

Art.-Nr. 20453 Maße: L/B/H 120x80x60 cm, 15 kg **279,00 €**

**groß**

Art.-Nr. 20454 Maße: L/B/H 155x95x75 cm, 19 kg **299,00 €**

1  
Stück



### Outdoorball Allrounder

Trotz dem abriebfesten Kunststoff ist der Ball weich und garantiert somit Spaß und Freude.

Maße: Ø 20 cm

Art.-Nr. 14680 1 Stück

**17,99 €**

1  
Stück



### Fußball Super Kick

Mit dieser Light-Version ist der Spielspaß garantiert.

Farben: Blau, Rot, Gelb (**nicht wählbar!**)

Material: Ruton

Maße: Ø ca. 22,5 cm

Art.-Nr. 14448 1 Stück

**7,99 €**

1  
Stück



### Softball mit Elefantenhaut

Griffiger und weicher Ball mit „Elefantenhaut“. Ideal für den Indoorbereich, z.B. für Wurfspiele.

Farben: Rot, Orange, Grün, Gelb, Lila, Blau (**nicht wählbar!**)

Material: Schaumstoff

Maße: Ø 16 cm

Art.-Nr. 10076 1 Stück

**17,99 €**

## Bewegungsspiele



### Spielkreisel, Rot

Hochwertiger, stabiler Kunststoff. Dieser Riesenkreisel hat unzählige Anwendungsmöglichkeiten, sowohl drinnen als draußen. Entwickelt und fördert die kindliche Motorik. Ein Muss für jeden Kindergarten.

Maße: Ø 80 cm, Höhe 44 cm

Art.-Nr. 8571

69,99 €



### Spielkreisel Mini Top, Orange

Mit dem Mini Top können bereits ganz kleine Kinder wippen, schaukeln und kreiseln. Das Spielen mit dem MiniTop fördert die Bewegungen, die für die Entwicklung des Gleichgewichtsinns wichtig sind. Die spezielle geometrische Form stellt sicher, dass sich kippende Bewegungen sukzessive verlangsamen und somit das Umkippen verhindert wird. Der MiniTop wurde so konzipiert, dass sowohl der Kopf als auch die Finger während des Spielens geschützt werden.

Altersempfehlung: 0–4 Jahre

Belastbarkeit: bis 50 kg

Maße: L/B 68x26,5 cm

Art.-Nr. 8574

44,99 €



### Gymnastikreifen in Reifentasche

Material: 100 % Polyethylen, Tasche 100 % Nylon

Maße Reifen: Ø 60 cm

Art.-Nr. 3694 10 Ringe

74,99 €



### Sprossenwippe aus Holz

Diese Wippe bietet gleich 2 Sportgeräte in einem. Als Balanciersteg oder als schwingvolle Wippe zum Draufstehen, Drüberlaufen und Draufsitzen oder Liegen. Die hochwertige Massivholzverarbeitung der Wippe mit abgerundeten Kanten und stabilen Holzsprossen, bietet hohe Sicherheit. 17 Holzsprossen sorgen für einen taktilen Effekt. Durch die 14 cm hohen seitlichen Wipp-Elemente ist ein besonders weiter Schaukeleffekt möglich. Das macht nicht nur Spaß, sondern fördert auch die Koordination und stärkt die Muskelkraft.

Material: Buche

Sprossenstärke: 3 cm

Maße: 84x41x14 cm

Art.-Nr. 2752

115,00 €



### Motorik-Bewegungs-Set, mit Aufbewahrungstasche

30 Verbindertclips, 6 Kegel (Überraschungsfarbe), 4 Parcourbausteine, 8 Gymnastikstäbe, 4 kleine Reifen, 4 Reifen mittlerer Größe, 1 Transporttasche

Material: Kunststoff

Maße Tasche: H/B/T 33x66x28 cm

Art.-Nr. 3693 56 Teile

159,00 €

## Bewegungsspiele



Ü3

### WINTHER Original PlasmaCar

Für drinnen und draußen geeignet, nicht für Holzböden.  
Altersempfehlung: ab 3 Jahren

Maße: B/H 35x41cm

Sitzhöhe: 21 cm

Art.-Nr. 7103 Eigengewicht: 4,9kg

89,99 €



Ü3

### Magic Driving Car

Durch die Bewegung des Lenkrads nach rechts und links bewegt sich das Magic Driving Car vorwärts. Wird das Lenkrad um 180 Grad gedreht, geht es rückwärts weiter.

Belastbar bis max. 100kg

Maße: L/B/H 69x28x37 cm

Art.-Nr. 16516



125,00 €



### PEDALO Classic

Das Pedalo Classic ist ein Ganzkörpergerät, welches den Gleichgewichtssinn fördert und zur Verbesserung der Haltungs- und Bewegungskoordination beiträgt.

**Farbe:** Gelb, Schwarz

Material: Holz, Gummi

Belastbarkeit: bis 200kg

Maße: L/B/H 440x370x220 cm

Maße Trittfläche: L/B 30x40cm

Art.-Nr. 8064 Eigengewicht: 6,75kg

149,00 €



### Bogenroller EVO

Ideal für den Flur oder den Turnraum. Die Kinder können drauf sitzen, liegen oder sogar mehrere Bogenroller zu einem Fahrzeug verbinden.

**Farbe:** Rot, Blau, nicht wählbar

Altersempfehlung: ab 12 Monaten

Belastbarkeit: bis 40kg

Maße: L/B/H 29x17x30 cm

Art.-Nr. 16081

79,99 €



### BiBiip – das gepolsterte Spielauto

Das gepolsterte Spielauto BiBiip ist ein einzigartiges und vielseitig einsetzbares Mobilspielzeug. Aufgrund der hochwertigen Verarbeitung und des attraktiven Designs kann es gleichzeitig als Möbelstück genutzt werden. Das Spielauto besteht aus natürlichen und pflegeleichten Materialien, die sowohl kinder- als auch umweltfreundlich sind.

**Dekore:** 5 wählbar (siehe unten)

Material: Sperrplatte (Innengestell), Polyurethanschaum (Füllung), 100% Wolle (Bezug), Gummiräder (Sockel)

Maße: L/B/H 60x30x40 cm

Art.-Nr. 18147

415,00 €





## Bewegungsspiele



### Hüpfie Cool

Lustiges neues HüpfTier für unsere U3 Kids.  
Altersempfehlung: ab 2 Jahren

**Farben:** Pink

Sitzhöhe: ca. 25cm

Maße: L/B/H ca. 54x28x50cm

Art.-Nr. 15292

63,99 €



### Hüpfie Frosch

Altersempfehlung: ab 2 Jahren

Sitzhöhe: ca. 25cm

Maße: L/B/H ca. 54x28x50cm

Art.-Nr. 15293

62,99 €



### Fitnessball mit Pumpe

bis max. 150kg belastbar

**Farben:** wählbar Grün, Blau

Art.-Nr. 7599 Ø 45cm

5,99 €



### Hüpfball mit Haltegriffen und Pumpe

bis max. 80kg belastbar

**Farben:** wählbar Grün, Blau

Art.-Nr. 7598 Ø 45cm

5,99 €



NEU

### Rutschauto Retro

Altersempfehlung: 3-6 Jahre

Gewicht: 5,9kg, Tragkraft: 35kg

Maße: Länge 75cm, Sitzhöhe: 29cm

Art.-Nr. 20635

115,00 €

Groß: L/B/H 46x28x30cm  
Sitzhöhe: 27cm

Klein: L/B/H 40x23x30cm  
Sitzhöhe: 23cm

Best-seller



### Wheely Bug Kuh

Art.-Nr. 6273 groß

Art.-Nr. 6271 klein

93,99 €

83,99 €



### Wheely Bug Biene

Art.-Nr. 6273 groß

Art.-Nr. 6271 klein

93,99 €

83,99 €



### Wheely Bug Marienkäfer

Art.-Nr. 6273 groß

Art.-Nr. 6271 klein

93,99 €

83,99 €

Weitere Tiere im Shop

## Bewegungsspiele



### Rollbrett aus ASB-Kunststoff

Farbig sortiert, keine Farbwahl bei der Bestellung möglich.

Material: ASB-Kunststoff

Altersempfehlung: ab 3 Jahren

Belastbarkeit: bis 50 kg

Maße: L/B/H 30x40x9,5cm

Art.-Nr. 3474

27,99 €



### ERZI Rollbrett aus Holz mit Paddelset

Durch die 4 Griffe und die Gesamtgröße können auch 2 Kinder gemeinsam das Rollbrett nutzen. Die Markenrollen bestehen aus Vollgummi mit Drehkranz und Doppelkugellager. Zusätzlich kann ein Zugseil an der Vorderseite angebracht werden. Das Paddel erlaubt dank der Teilung eine klassische Ruderbewegung mit zwei Einzelpaddeln sowie klassisches Paddeln und Kajak fahren. Die stabilen abriebfesten Gummikugeln an den Enden ermöglichen kontrolliertes Fahren mit hervorragender Bodenhaftung.

Material: Birkenperrholz, Buche gewachst

Belastbarkeit: bis 150 kg

Maße: L/B/H 75x37x8,5cm

Art.-Nr. 3947

114,99 €



### Rollbrett Roletti Blau

Das Rolletti-Rollbrett in ausgefallener, abgerundeter Form mit praktischen Eingriffen für die Hände. Mehrere Rollbretter können mit Seil oder Kordel zu einem „Rolletti-Zug“ miteinander verbunden werden - ideal für neue, kreative Spielideen! Die leichtlaufenden Qualitätsrollen mit hochwertigen 3-fach-Kugellagern sind abriebfest.

**Farbe:** Blau (Farbe Rot auf Anfrage)

Material: Birkenholz

Altersempfehlung: ab 6 Monaten

Bodenabstand: 8,6cm

Maße: L/B 63x40cm

Art.-Nr. 12616

84,99 €



Art.-Nr. 8085

Art.-Nr. 8084

### PEDALO Rollbrett Safety, verschiedene Farben wählbar

Die Handhabung ist durch die vier kugelgelagerten Lenkrollen kinderleicht. Zudem sind diese Rollen sehr leise und geeignet für Turnhallen. Nach dem Toben können die einzelnen Rollbretter aufeinander gestapelt und platzsparend verstaut werden.

**Farben:** 6 wählbar (siehe Abbildung) Natur, Gelb, Pink, Grün, Orange, Blau

Material: Birkenholz

Altersempfehlung: ab 3 Jahren

Belastbarkeit: bis 150 kg

Maße: L/B/H 60x35x8cm

Art.-Nr. 8085 1 Rollbrett

Art.-Nr. 8084 4er Set

85,99 €  
239,00 €

## Bewegungsspiele



### Laufleine Nylon, farbig

Die Leine mit verstellbarem Bauchumfang ist kinderleicht anzuziehen.

Material: Nylon  
Brustumfang: 65 cm

**Farben:** Blau/Rot, nicht wählbar

**Für 1 „Pferd“ = 1 Zügel**

Art.-Nr. 7008

**11,99 €**

**Für 2 „Pferde“ = Doppelspänner**

Art.-Nr. 12317

**26,99 €**



### Pferdeleine mit Sicherheitsverschluss, aus Leder

Jetzt neu mit einem Sicherheitsverschluss!

Länge: 1,05 m  
Brustumfang: 67 cm

Art.-Nr. 14486

**12,99 €**

24  
Teile



### Activity Rings 24er Set

Aktivitätsringe regen zu zahllosen Aktivitäten an, wie z.B. im Kreis tanzen, auf Zehenspitzen hintereinander in die Ringe steigen, mit Ringen auf dem Kopf balancieren, mit Ringen an Armen und Beinen jonglieren, sich Ringe zuwerfen, mit Ringen an den Beinen hüpfen, Figuren bauen und so weiter.

Material: weiches Kunstgummi

Maße: Ø 16,4 cm, Dicke 1,2 cm

Art.-Nr. 12623

**52,99 €**



### Riesenwurfscheibe mit Aufbewahrungstasche

Durch den Pop-up-Mechanismus plopt die 40 cm gefaltete, samtweiche Textilscheibe auf sensationelle 150 cm auf. Die 6 mitgelieferten Bälle haften durch Klettunkte auf der 4-farbigen Scheibe und lassen jedes Wurfspiel zum Höhepunkt jeder Sportveranstaltung werden.

Material: Textil, Klett

Maße Wurfscheibe: Ø 150 cm

Art.-Nr. 8395

**61,99 €**

## Bewegungsspiele



### Magnet-Dartspiel mit 12 Pfeilen, kindersicher

Die kindersichere Version darf in keinem Kindergarten fehlen. Statt spitzer Pfeile gibt es 12 Magnetpfeile, somit können auch mehrere Kinder zusammen spielen.

Altersempfehlung: ab 3 Jahren

Maße Scheibe:  $\varnothing$  40,5cm

Art.-Nr. 7012

**32,99 €**

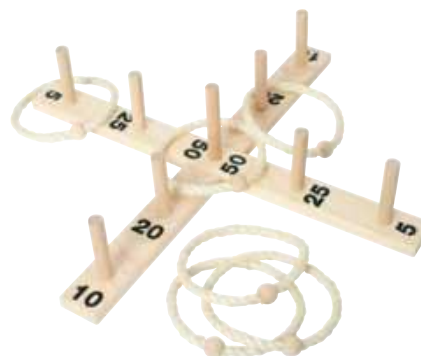

### Ringwurfspiel aus Holz

Schönes Ringwurfspiel aus Holz für Groß und Klein. Wer wirft die Ringe so gut und sammelt die meisten Punkte? Das Kreuz besteht aus Holz und ist zerlegbar. Die Ringe sind aus Sisalseil gefertigt. Verpackt in einem Stoffbeutel.

Altersempfehlung: ab 3 Jahren

Maße: L/B/H 49x49x9cm

Art.-Nr. 17876

**27,99 €**



### Sicherheitszielscheibe, 3er Set

Kinder üben spielerisch das Rechnen, Erwachsenen bieten die drei Zielscheiben eine gelungene Abwechslung, dabei wird gleichzeitig die Auge-Hand-Koordination trainiert.

Material: Kunststoff, Polyester

Altersempfehlung: ab 3 Jahren

Maße, je Zielscheibe:  $\varnothing$  45cm

Art.-Nr. 7792

**24,99 €**



### Wikingerschach - Kubb

Beim Wikinger Kubb spielen 2 Mannschaften gegeneinander. Das Spiel besteht aus einem König, zehn Kubbs, sechs runden Wurfhölzern und vier Pflöcken zur Feldbegrenzung - alles aus Holz. Zuerst müssen alle gegnerischen Kubbs umgeworfen werden, bevor der König fallen darf.

Material: Holz

Maße Königshöhe: 28cm

Art.-Nr. 17881

**47,99 €**



### Set Dosenwerfen, 10 Dosen plus 3 Wurfsäckchen

Maße Dose:  $\varnothing$  5cm, Höhe 7cm

Maße Wurfesäckchen: L/B/H 5x4x0,5cm

Art.-Nr. 17874

**15,99 €**

**NEU**



### PEDALO Outdoor-Curling

Es gibt viele verschiedene Ausgestaltungsmöglichkeiten für dieses Spiel. Das Set ist für den Outdoorbereich gedacht.

Altersempfehlung: ab 5 Jahren, für Senioren geeignet

Maße:  $\varnothing$  22cm, Höhe 17cm

Art.-Nr. 7820

**125,00 €**

## Bewegungsspiele



### Schwungseil

Der Haken am Schwungseil kann am Zaun o.ä. befestigt werden. So braucht nur einer schwingen und die anderen können hüpfen. Fördert Ausdauer und Koordination. Mit Drehwirbel, farbig sortiert.

Maße: Ø 8 mm, Länge 5 m  
Art.-Nr. 12634

**11,99 €**



### Großer Gummitwist

mit Holzhalter  
Farben: Rot, Gelb, Blau, Grün; bunt sortiert

Maße: Länge 5 m  
Art.-Nr. 4777 1 Stück

**1,99 €**



### Bunte Springseile,

Farben: Gelb, Hellblau, Grün, Rot, Lila & Dunkelblau

Maße: Länge 2,7 m  
Art.-Nr. 6785 6 Stück

**3,99 €**



### Kleine Laufdollis

mit Gesicht und dicker Baumwollkordel, bunt sortiert in Rot, Gelb, Blau, Grün

Art.-Nr. 4508 1 Paar Höhe 7 cm  
Art.-Nr. 6798 4 Paar Höhe 6 cm

**1,69 €**  
**6,69 €**



### Springseil

farbenfrohes Hüpfseil mit bunten Griffen aus Kunststoff  
Farben: Pink, Gelb, Blau, Grün; bunt sortiert

Maße: Länge 2,10 m  
Art.-Nr. 5854 6 Stück

**4,69 €**



### Laufdosen

Farben: Rot, Gelb, Blau, Gelb; bunt sortiert

Maße: Höhe 10 cm  
Art.-Nr. 6797 4 Paar

**9,99 €**

## Bewegungsspiele



### Jonglierset

Jede Menge Tricks auf Lager haben Jonglierkünstler mit diesem 12-teiligen Set – für mehrere Kinder und unterschiedliche Schwierigkeitsstufen.

Inhalt: 4 Ringe Ø 24 cm, 3 Keulen, 3 Bälle, ein Jonglierteller mit Stab, ein Diabolo

Altersempfehlung: ab 3 Jahren

Art.-Nr. 14283 12 Teile

**54,99 €**



### Jonglierkeulen

Wer das Jonglieren mit den drei Keulen beherrscht, kann eine zirkusreife Nummer vorführen. Material: Kunststoff.

Altersempfehlung: ab 3 Jahren

Maße: Länge 45 cm

Art.-Nr. 14282 3 Stück

**29,99 €**



### Jongliertücher

Ideal zum Üben für Jonglier-Anfänger sind diese Chiffontücher, weil sie langsamer fallen als Bälle und mehr Zeit zum Auffangen bleibt. Farblich sortiert.

Material: Chiffon

Altersempfehlung: ab 3 Jahren

Maße: L/B 65x65 cm

Art.-Nr. 14281 3 Stück

**11,99 €**



### GOKI Jongliertücher

Die Chiffontücher eignen sich besonders gut als Bewegungstücher, da die Tücher beim Hochwerfen langsam runter schweben. Farblich sortiert.

Material: Textil

Altersempfehlung: ab 3 Jahren

Maße: L/B 68x68 cm

Art.-Nr. 14599 6 Stück

**13,99 €**

## Bewegungsspiele



### Kooperationsschlauch

Gemeinschaftsgefühl und soziale Kompetenz! Teamfähigkeit und Wohlfühlfaktor sind in der Kindesentwicklung sehr wichtige Bestandteile. Der Kooperationsschlauch bietet dazu den perfekten Rahmen. Die ganze Gruppe findet Platz in diesem Stoffschlauch aus 100% Lycra. Das sehr strapazierfähige, extrem dehnbare Material umschließt die Gemeinschaft.

Ein wohliger Platz für Spiele, ein Raum um Geschichten vorzulesen, ein Ort zum Entspannen und vieles mehr.

Maße des ungedehnten Schlauches:

Umfang 750 cm, Höhe 140 cm

Art.-Nr. 14315

**319,00 €**



### Fang mich Bänder

Fangspiele, Staffellauf, Schnitzeljagd, Wettrennen. Ziel ist es, entweder möglichst viele Klett-Farbbänder oder alle einer Farbe zu erwischen. Viele Spielvarianten möglich. Wiederverwendbarkeit und Sicherheit durch Klett. 4 Nylongürtel in den Farben Rot, Gelb, Grün und Blau in einem Set werden jeweils um die Hüfte geschnallt. Material: Abreißband Planenstoff. Ab 3 Jahren.

Maße Abreißband: 38x5 cm

Art.-Nr. 14316

**22,99 €**



### Kooperationsband

Im Sitzen, im Stehen, im Laufen. Mit dem elastischen Kooperationsband können drinnen wie draußen tolle Gemeinschaftsspiele erlebt werden: aufeinander zugehen, sich gemeinsam im Kreis bewegen, Sternformen bilden, im Sitzen die Füße nach oben strecken und dabei das Band mit den Füßen halten. Dabei lernen die Kinder das soziale Miteinander. Material: Latexband mit weichem, regenbogenfarbenen Lycra ummantelt. Waschbar. Belastbar bis 100 kg. Ab 3 Jahren.

Gesamtlänge: 5 m

Art.-Nr. 2754

**95,99 €**



### Fröbelturm

Beim Turmbau ist die Kooperation aller Mitspieler gefragt. Ziehen, nachgeben, anheben, absenken – der Aufbau des Fröbelturms ist nur durch gemeinschaftliches, koordiniertes Handeln von 2 bis 16 Kindern möglich. Das macht riesig Spaß und gemeinsame Erfolgserlebnisse stärken das Zusammengehörigkeitsgefühl. Verschiedene Spielvarianten fördern Motorik, Auge-Hand-Koordination, Kommunikation und Zusammenspiel. Inhalt: 6 Buchenholz-Klötze, 1 Bügel mit Metallstab, 1 Teller mit 16 Schnüren (je Länge 2 m) im Stoffsäckchen.

Material: Buchenholz. Ab 3 Jahren

Maße Klotz: 6x6x17 cm

Art.-Nr. 7796

**99,99 €**

## Sitzbänke & Transportwagen

Weitere Informationen sowie viele andere Produkte im Web-Shop



### GOWI Spielzeugtonne

Material: Kunststoff

Maße: Höhe 62cm, Ø 52cm

Art.-Nr. 8805 **41,99 €**



### GOWI Spielzeugdecke

Material: Kunststoff

Maße: Ø 150cm

Art.-Nr. 8806 **33,99 €**



4 Bänke



### Multi-Bank 4er-Set mit Tragetaschen

Die Multi-Bänke bieten eine simple Möglichkeit zum Pausen machen und Ausruhen. Einfach aufklappen und schon ist sie bereit. Mit dem robusten pulverbeschichteten Rahmen sind sie wetterbeständig und langlebig. Die Bänke sind platzsparend verstaubar und leicht zu tragen.

Auch für Erwachsene geeignet

Farbe: Schwarz, Orange

Material: Stahl, Textilgewebe

Maße: L/B/H 110x36,5x33cm

Art.-Nr. 7244

**179,00 €**



### Transportwagen für Geräte oder Spielzeug mit Deckel

In diesem robusten Transportwagen lassen sich Sport- und Spielgegenstände praktisch verstauen und transportieren. Der Wagen lässt sich dabei durch 4 feststellbare Lenkrollen einfach bewegen und sicher abstellen. Es wird empfohlen, den Wagen an einem trockenen und wettergeschützten Ort abzustellen.

Farbe: Orange

Material: pulverbeschichtetes Metall

Altersempfehlung: ab 3 Jahren

Maße: L/B/H 112x71x83cm

Art.-Nr. 5565

**349,00 €**



3 Stück

### Transport- & Spielzeugkarren

Material: Hart-Polyethylen

Altersempfehlung: ab 3 Jahren

Belastbarkeit: 30kg

Fassungsvermögen: je 48 Liter

Maße: L/B/H 48,5x35x84cm

Art.-Nr. 3445 3 Stück

**145,00 €**





**Ninja-Hangelpfad-Set**

Farbe: Grün, Schwarz, Blau, Gelb, Metall, Rot

Material: Nylon, Holz, Metall, Filz

Maße: Länge 12m

Art.-Nr. 8609

**82,99 €**

Altersempfehlung: ab 3 Jahren

Lieferumfang: Slackline-Band, 2 Affenschaukeln, 2 Turnringe, 3 Seilknoten, 2 Baumschoner inkl. Montagematerial



**Ninja Hangelpfad, Profiset**

Hier können sich aktive Kids so richtig austoben. Die einzelnen Sportgeräte fördern die körperliche Entwicklung der Kinder ganzheitlich: Muskeln, Motorik, Balance und Koordination.

Material: Nylon, Holz, Metall, Kunststoff

Altersempfehlung: ab 3 Jahren

Max. Belastbarkeit: bis 180kg

Maße Triangel: L/B/H 15,5x21x2,5cm

Maße Hängerrad: Ø 30cm

Art.-Nr. 20073

**215,00 €**



**Slackline**

Ob im Park, im Garten, am Strand, oder in der Turnhalle - überall finden sich zwei Befestigungspunkte, zwischen denen die Slackline gespannt werden kann. Für Anfänger kann die Eduplay Slackline wenige Zentimeter über dem Boden gespannt werden; für Geübte entsprechend höher. Beim Balancieren dehnt sich das Gurtband leicht. Inklusive praktischem Beutel aus Polyester mit Kordelverschluss

Material: Reißfestes Nylon, Metall

Max. Belastbarkeit: bis 150kg

Maße Balancierband: Länge 13m, Breite 5cm

Maße Ratsche inkl. Befestigungsband: 1,8m

Art.-Nr. 17562

**49,99 €**



**BIG Kraxxl - Der Turm, In- & Outdoor Klettergerüst**

Aufgrund der intuitiven Montage, ist dieses Klettergerüst perfekt für das gemeinsame Aufbauen und Abändern mit den Kleinen, wobei sie bereits im frühen Kindesalter lernen, ihr räumliches Verständnis zu fördern.

Lieferumfang: 184 Teile zur Montage, inkl. U-Haken für die Befestigung

Tragkraft: bis 100kg

Maße: L/B/H 140x140x140cm

Art.-Nr. 23235 Eigengewicht: 18,4kg

**199,99 €**

## Balance & Klettern



### Spazierweg Tierfährte

Die spielerische Herausforderung entsteht, wenn die Kinder auf den Fährte-Pollern balancieren. Je nach Alter der Kinder kann der Abstand zwischen den einzelnen Pollern vergrößert und somit ein höherer Schwierigkeitsgrad erzielt werden.

Material: splintfreies Eichen-/Robinienkernholz

Lieferumfang: 12 Holzpoller

Maße Holzpoller: Ø 20 cm

Art.-Nr. 12766 12 Teile

**1.669,00 €**



### Balancierpfad

Balancierpfad aus langlebiger Robinie gefertigt. Bestehend aus 12 Elementen, die in den Boden eingelassen werden und mit schönen Motive versehen sind. Ideal, um Koordination und Gleichgewicht zu trainieren.

Material: Robinie

Altersempfehlung: ab 4 Jahren

Maße Element H: Höhe 60 cm

Art.-Nr. 17894 12 Teile

**999,00 €**



### Fuß-Tastpfad mit Geländer und 5 Feldern

Über den Tastpfad mit Geländer können die Kleinen barfuß laufen und so spielerisch verschiedene Materialien kennenlernen. Das Auffüllen der Felder wird vom Kunden selbst und individuell mit den gewünschten Stoffen vorgenommen. Der Tastpfad fördert bereits kleine Kinder in Krippe und Kindergarten.

Material: Eichen/Robinienkernholz

Montagedauer: 2 Personen ca. 2 h

Platzbedarf: L/B 3x0,9 m

Maße: L/B/H 3x0,9x0,9 m

Art.-Nr. 12765

**2.299,00 €**



### Barfußinseln Massivholz (Indoor + Outdoor)

Eine Herausforderung für die Sinne! Durch die Barfußinseln entwickeln sich Sinnes- und Wahrnehmungsfähigkeiten. Die "Inseln" sind mit den unterschiedlichsten Elementen und Stoffen befüllbar, wodurch ganz individuelle Barfußinseln zustande kommen.

Material: Gummibaum-Holz mit Nitro-Lack

Max. Belastbarkeit: ca. 50 kg

Maße: B/H/T 45x12x35 cm

Art.-Nr. 6612 4 Stück

**125,00 €**



### Barfuß- Sinnespfad

Dieser Sinnespfad ist eine großartige Erweiterung für jeden Außenbereich. Barfuß können Kinder und Senioren den Pfad entlanglaufen und verschiedene Materialien wie Sand, Kies, Holz oder Moos erfühlen. Mit Handlaufpfosten und Handlaufseil zur Selbstmontage.

Altersempfehlung: ab 1 Jahr

Höhe Handlaufseil: 60 cm, Maße: L/B/H 80x240x65 cm

Art.-Nr. 5991

**899,00 €**

## Holzperde

Diese robusten Holzperde stellen bei jedem Wetter die idealen Spielgefährten dar. An einem integrierten Haltegriff können sich die Kleinen sicher in Richtung Abenteuer begeben.



Zwei Größen wählbar

### Holzperde + Zubehör

Material Pferd: Lärchenholz, Fichtenholz

Material Sattel: Baumwolle (waschbar)

Altersempfehlung: ab 3 Jahren

Nach DIN EN1176 geprüft, Zulassung als Spielplatzgerät.

Belastbarkeit: bis 100 kg

Gewicht: 18 oder 20 kg

Lieferumfang: Holzperde, Steigbügel, Kindersattel, Führstrick, Halfter

Sitzhöhe: 50 oder 80 cm wählbar

Art.-Nr. 7275 Klein **575,00 €**

Art.-Nr. 7275 Groß **625,00 €**



### Holzperde

Material Pferd: Lärchenholz, Fichtenholz

Altersempfehlung: ab 3 Jahren

Nach DIN EN1176 geprüft, Zulassung als Spielplatzgerät.

Max. Belastung: 100 kg

**Holzperde, Sitzhöhe 80 cm**

Sitzhöhe: 80 cm, Gewicht: 29 kg

Maße: L/B/H 168x74x110 cm

Art.-Nr. 7506 **415,00 €**

**Holzperde, Sitzhöhe 50 cm**

Sitzhöhe: 50 cm, Gewicht: 18 kg

Maße: L/B/H 110x43x86 cm

Art.-Nr. 7507 **445,00 €**



### GOKI Gartenperde Casper

wetterfeste Lasierung

Material: Kiefernholz, Textil

Altersempfehlung: ab 3 Jahren

Nach DIN EN1176 geprüft, Zulassung als Spielplatzgerät.

Sitzhöhe: 50 cm

Maße: L/H 107x50 cm

Art.-Nr. 20437

**299,00 €**



### Sattel mit Steigbügel für Holzperde

Für Art. 7507 und 7506 geeignet. Ein Sattel mit Steigbügeln und Satteldecke.

Altersempfehlung: ab 3 Jahren

Material Sattel: Synthetik mit Beschlägen aus Metall verchromt

Material Satteldecke: Baumwolle, waschbar bei 30°C

Gesamtgewicht: 2,5 kg

Maße Decke: Rückenlänge 46 cm

Maße Sattel: 31,5x25x29 cm

Art.-Nr. 7276 **155,00 €**

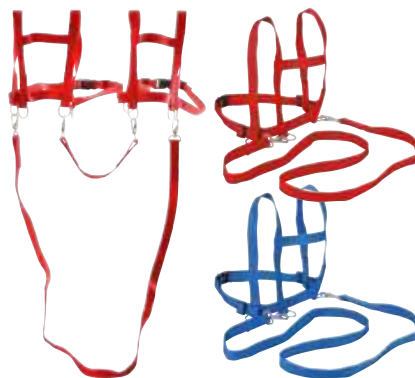

Art.-Nr. 12317

Art.-Nr. 7008

### Laufleine Nylon, farbig

Die Leine mit verstellbarem Bauchumfang ist kinderleicht anzuziehen.

Material: Nylon

Brustumfang: 65 cm

Länge: 1 m

**Farben:** Blau/Rot, nicht wählbar

**Für 1 „Pferd“ = 1 Zügel**

Art.-Nr. 7008

**11,99 €**

**Für 2 „Pferde“ = Doppelspänner**

Art.-Nr. 12317

**26,99 €**



### Holzpony, Sitzhöhe 38 cm

Perfekte Sitzhöhe damit Kleinkinder gefahrlos selbst auf- und absteigen können.

Material: Fichte/Birkenholz, unbehandelt

Altersempfehlung: ab 12 Monaten

Sitzhöhe: 38 cm

Maße: L/B/H 70x32x57 cm

Art.-Nr. 20447

**125,00 €**

**NEU**

**Maltafeln**



**5 Jahre Garantie**



**Outdoor Kreidetafel**

Material: Kiefernholz, HPL

Maße: L/B/H 130x15x115cm

Art.-Nr. 10318 **675,00 €**

**Alle Tafeln sind beidseitig bemalbar!**



**5 Jahre Garantie**

**Outdoor Maltafel, transparent**

Material: Kiefernholz, Acrylglas

Maße: L/B/H 130x155x115cm

Art.-Nr. 10319 **619,00 €**



**Outdoortafel**

Material: Holz, Plexiglas

Lieferumfang: Maltafel, Blumentopf, 3 tlg. Gartenwerkzeug, farbige Malstifte in 3 Kartons

Maße: L/B/H 144x50x116cm

Art.-Nr. 20612 **459,00 €**

**seitlich angebrachte Mini-Pflanzstation**

**Papierbefestigung an Klemmen oder direktes Bemalen der Tafel**



**höhenverstellbar & klappbar**

**Outdoor Malstaffeilei**

Material: WPC, Kunststoff

Maße Malhöhe: 20-60cm

Maße: B/H/T 60x118x45cm

Art.-Nr. 7631 **215,00 €**



**besonders große Tafel**

**Malwand**

Material: splintfreies Eichen-/ Robinienkernholz

Maße: L/B/H 190x35x190cm

Art.-Nr. 12760 **2.399,00 €**

**NEU**  
**Maltafeln**

Alle  
Tafeln sind  
In- und  
Outdoor  
geeignet!

Befestigung  
mit Kabel-  
binder oder  
Schrauben



**Outdoor tafeln Meerestiere**

**5 Stück**

Material: Kunststoff

Maße: H/B 74x74cm, Stärke 1cm

Art.-Nr. 20177 5 Stück **159,00 €**



**Blumen-Tafeln**

Material: Foamex, wasserfest

Maße: L/B 100x74,5cm, Stärke 0,2cm

Art.-Nr. 18906 5 Stück **219,00 €**



mit schönen  
Details

**Outdoor-Blumen-Tafeln**

Material: Kunststoff (PVC), wetterfest

Maße: B/H 81x117cm, Stärke 0,3cm

Art.-Nr. 20112 5 Stück **215,00 €**



**Zauntafel Marienkäfer**

Material: Foamex, wetterfest

Maße: L/B 56x68 cm

Art.-Nr. 13840 3 Stück **82,99 €**

**3 Stück**



**3 Stück**

**Outdoor-Tafeln Tiere**

Material: Forex-Platte, wetterfest

Maße Igel: L/B 84x66cm, Stärke 0,2cm

Art.-Nr. 17620 3 Stück **175,00 €**



**3 Stück**

**Kreide-Maltafeln Bäume**

Material: Kunststoff (Foamex)

Maße: B/H 80x100cm

Art.-Nr. 19343 3 Stück **175,00 €**

Viele Kreideartikel  
finden Sie unter  
[www.kitaeinkauf.de](http://www.kitaeinkauf.de)

# Kreide – Zum Bemalen der Straße und für den Unterricht

12 Packungen



### Dicke Straßenkreiden

Farben: Blau, Rot, Gelb

Maße: Ø ca. 2cm, Länge 10cm

Art.-Nr. 5227 12x3 Kreiden (3 Stück 0,58 €) **6,99 €**

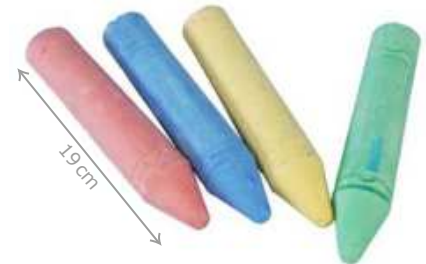

### Jumbo Straßenmalkreiden

1 x 4er Pack Kreide, verschiedene Farben

Maße: Länge 19cm, Ø 3,8cm

Art.-Nr. 7594 4 Stück **2,39 €**  
(Stückpreis 0,60 €)



### Spielplatzkreide in Lunchbox

verschiedenen Farben in praktischer Lunchbox

Inhalt: 7 Stück Kreide, Lunchbox

Maße: L/B/H 16,5x11,5x3,5cm

Art.-Nr. 15295 1 Set **2,59 €**

12 Stück



### Straßenmalkreiden im Eimer

verschiedene Farben

Art.-Nr. 6121 12 Stück **2,49 €**

20 Stück



### Glitter Kreiden im Eimer

für Kunstwerke, Hüpfspiele, Rennstrecken und vielen weiteren Spielmöglichkeiten

Farben: Weiß, Gelb, Blau, Grün, Pink, Lila

Art.-Nr. 7593 20 Stück  
(Stückpreis 0,23 €) **4,59 €**

100 Stück



### Straßenmalkreiden im Eimer

in 8 leuchtenden Farben

Art.-Nr. 6120 100 Stück

**14,99 €**



Erst kneten, dann mit Kreide malen



glutenfrei

### CREALL Knetkreide, Chalk Clay

6 Farben sortiert; erst kneten, dann wie mit Kreide malen; mischbar, klebt nicht an den Händen, lufttrocknend

Maße: 750g, 1 Eimer

Art.-Nr. 5727

**9,99 €**

# Kreide – Zum Bemalen der Straße und für den Unterricht

Art.-Nr. 7075 + 7076



Art.-Nr. 7077 + 7078



## Straßenmalfarbe

in verschiedenen Farben, wasserlöslich

Farben: Wolkenweiß, Gummientengelb, Ringelsockenrot, Badelatschenblau

Art.-Nr. 12747 **4er Set je 120ml** **11,99 €**

Farben: Wolkenweiß, Gummientengelb, Ringelsockenrot, Badelatschenblau, Grashalmgrün, Luftballonlila

Art.-Nr. 12748 **6er Set je 200ml** **21,99 €**

## LYRA Tafelkreide, Weiß oder Bunt

staubfrei, für Kinder ab 3 Jahren

Maße: Länge 8cm, Ø 1cm

Art.-Nr. 7075 **10 Stück, Weiß**

**0,99 €**

Art.-Nr. 7076 **100 Stück, Weiß**

**4,49 €**

## LYRA Tafelkreide, Bunt sortiert

Farben: Blau, Hellblau, Mittelblau, Gelb, Rot, Hellrot, Orange, Grün, Hellgrün, Braun

Art.-Nr. 7077 **10 Stück**

**1,39 €**

Art.-Nr. 7078 **100 Stück**

**6,99 €**



## Kreidestifte

geeignet für Beschriftungen/Verzierungen von Tafeln, Fensterbildern, Porzellan oder Glas

Art.-Nr. 20004 **12 Stück**

**7,99 €**

**6 Stück** mit Pappschachtel



Art.-Nr. 15745

## Eiercreiden in Pappschachtel

Straßenkreide in den Farben: Rot, Blau, Grün, Lila, Orange, Gelb

Maße: Größe 7cm

Art.-Nr. 15745 **Unifarben 6 Stück**

**1,79 €**

Art.-Nr. 20903 **Marmoriert 6 Stück**

(Stückpreis **0,30 €**) **1,79 €**

Art.-Nr. 20903



## Kreidemarker Colorall Paint Marker

flüssige, deckende Kreidefarbe auf Wasserbasis, zum Bemalen von Glas (Fenster), Metall, Holz, Kunststoff und Papier, Spitzen für dünne und dicke Linien

Farben: Hellblau, Dunkelblau, Rot, Hellgrün, Dunkelgrün, Gelb, Orange, Braun, Rosa, Violett, Schwarz, Weiß, Silber, Gold

Art.-Nr. 20067 **12 Stück je 6ml**

**39,99 €**



## Flüssigkreide Stifte

schreibt auf Tafeln, Fensterscheiben, Spiegeln, Metall und Keramik, leicht entfernbar

Farben: Weiß, Gelb, Orange, Rot, Lila, Rosa, Blau, Grün

Maße: L/B 13,8x1,6cm

Art.-Nr. 8587 **8 Stück**

**11,99 €**

## Tankstellen



TÜV  
geprüft

### Outdoor E-Tankstelle

Zertifizierungen nach IOS9001, IOS14001

TÜV zertifiziert

Material: Kiefer, PET, HPL, WPC, Gummi  
Altersempfehlung: ab 4 Jahren

Lieferumfang: 1 Tankstelle

Maße: B/T/H 83x38x60 cm

Art.-Nr. 10320

5 Jahre  
Garantie

249,00 €



Selbst-  
montage

### Tankstelle aus Kiefernholz

Mit der schönen Tankstation aus massivem, kesseldruckimprägniertem Kiefernholz haben die Kleinen eine eigene Service-stätte für ihre Fahrzeuge. Die Tankstelle kann ganz individuell gestaltet werden, dazu ist jede Holzfarbe geeignet.

Material: Kiefernholz massiv, chromat- und borfrei  
Altersempfehlung: für Kinder unter 3 Jahren geeignet

Maße: L/B/H 85x27x80 cm

Art.-Nr. 5551

375,00 €



### Mobile Tank- & Service Station

Die TopPlay „Tank- und Servicestation“ ist die perfekte Ergänzung zu allen TopTrike Fahrzeugen. Spielerisch können Kinder ihre Fahrzeuge tanken, waschen und vieles mehr. Die Tankstation verfügt über Räder und ist mobil/fahrbar. Somit kann sie im Außenbereich einfach bewegt werden und dort hingebacht werden, wo das Spiel stattfindet.

Maße: L/B/H 80x67x84 cm

Art.-Nr. 18195

365,00 €



### WINTHER CHALLENGE Tankstelle

Die Tankstelle lädt die Kinder ein, ihre Vorstellungskraft zu nutzen, hilft ihnen beim Rollenspielen und lässt jedes Kind Teil einer Gemeinschaft sein.

Maße: L/B/H 50x32x71 cm

Art.-Nr. 7117 Eigengewicht: 14,4 kg

249,00 €



NEU

## LEDON Spielgeräte

Alle Artikel auf dieser Seite sind



### Rutschen, Taktor und Tanksäule

Diese Produkte können direkt auf dem Rasen montiert werden, ohne zusätzlichen Fallschutzboden. Durch die Erdmontage sind sie einfach zu Montieren.

Die eingesetzten Materialien (PE Polyethylen, HDPE Hart-Polyethylen) sind recyclebar und wartungsarm.



#### LEDON Rutsche Papagei

Papagairutsche mit rutschfester Fläche, die sich in der Sonne nicht erhitzt.

Altersempfehlung: ab 2 Jahren

Montagedauer: 1 Pers. ca. 3 Stunden

Maße: B/H/T 54x165x270cm

Art.-Nr. 5271

4.299,00 €

#### LEDON Braunbär Kleinkinderrutsche (Balu)

Diese Rutsche bereitet den Kleinsten größte Freude. Zum Hinaufklettern und Rutschen oder um sich in der Höhle zu verkriechen. Für drinnen und draußen geeignet. Mit rutschfesten Stufen.

Altersempfehlung: ab 2 Jahren

Montagedauer: 1 Pers. ca. 3 Stunden

Maße: B/H/T 43x72x178cm

Art.-Nr. 2648

1.899,00 €



#### LEDON Traktor Max

Mit diesem Traktor können bis zu 4 Kinder gleichzeitig spielen. Hinter der Fahrkabine befindet sich ein Unterschlupf mit Tisch und 2 Bänken. Besonders interessant sind die beweglichen Teile wie z.B. das Lenkgrad, die Schaltung und die Armaturen, aber auch die rutschfeste Oberfläche.

Altersempfehlung: ab 2 Jahren

Montagedauer: 1 Pers. ca. 8 Stunden

Maße: B/H/T 110x120x133cm

Art.-Nr. 2630

3.699,00 €

#### LEDON Tanksäule Oskar

Mit dieser tollen Tanksäule können die Kinder spielerisch die Zahlen üben: Wie viele Liter oder für wie viele Euros getankt werden sollen lässt sich leicht einstellen.

Altersempfehlung: ab 2 Jahren

Montagedauer: 1 Pers. ca. 1 Stunden

Maße: B/H/T 74x101x49cm

Art.-Nr. 2643

1.199,00 €

NEU

## LEDON Spielhäuser

Alle Artikel auf dieser Seite sind



DIN EN 1176



### Spielhäuser

Diese Produkte können direkt auf dem Rasen montiert werden, ohne zusätzlichen Fallschutzboden. Durch die Erdmontage sind sie einfach zu Montieren.

Die eingesetzten Materialien (PE Polyethylen, HDPE Hart-Polyethylen) sind recyclebar und wartungsarm, die Oberflächen rutschfest.



#### LEDON Spielhaus Ana

Das Spielhaus mit der eingebauten Tisch-Bank-Kombination lädt die Kleinen zum Rollenspiel ein.

Altersempfehlung: ab 1 Jahr

Montagedauer: 2 Pers. ca. 3 Stunden

Maße: B/H/T 141x166x146cm

Art.-Nr. 5293

4.369,00 €

#### LEDON Spielhaus Kiki

Das Spielhaus mit der eingebauten Tisch-Bank-Kombination und der großen Veranda mit kleiner Spielküche laden die Kleinen zum Rollenspiel ein.

Altersempfehlung: ab 1 Jahr

Montagedauer: 2 Pers. ca. 3 Stunden

Maße: B/H/T 141x166x235cm

Art.-Nr. 5295

6.499,00 €



#### LEDON Miniplay Noa

Der kleine Spielplatz Noa ist speziell für Sandkastenaktivitäten gedacht. Mit dem niedrigen rutschfesten Boden können selbst die Kleinsten mitmachen.

Altersempfehlung: 0-4 Jahre

Montagedauer: 2 Pers. ca. 2 Stunden

Maße: B/H/T 75x134x92cm

Art.-Nr. 8619

3.499,00 €

#### LEDON Miniplay Spielhaus Alfred

An Tagen voller neuer Eindrücke ist es besonders schön für Kinder, einen ruhigen Rückzugsort zu haben, wo sie Bücher lesen oder Geheimnisse mit dem besten Freund austauschen können. Die Hütte Alfred bietet so einen Schlupfwinkel.

Altersempfehlung: 0-4 Jahre

Montagedauer: 2 Pers. ca. 1,5 Stunden

Maße: B/H/T 113x143x127cm

Art.-Nr. 8630

3.999,00 €

NEU

ERZI Outdoor



### ERZI Outdoor Werkbank

Hier können Kinder nach Herzenslust tüfteln, werkeln und spielen. Der Schraubstock bietet durch einen wetterstabilen Gummizug die Möglichkeit, Werkstücke für das Spiel einzuklemmen. Lieferung: Montiert

Material: Kiefer

Altersempfehlung: ab 3 Jahren

Maße: B/T/H 70x39,5x72,3 cm, Tischhöhe: 55 cm

Art.-Nr. 17857 Eigengewicht: 15,8 kg

229,00 €



### ERZI Outdoor Autowerkstatt

Das Spielzeugauto kann über die Rampe hoch geschoben werden. Das Werkzeug findet in dem seitlichen Brett seinen Platz. Lieferung: platzsparend montiert

Material: Kiefer

Altersempfehlung: ab 3 Jahren

Maße: L/B/H 40x119x36 cm

Art.-Nr. 17858 Eigengewicht: 7,2 kg

119,00 €



### ERZI Foodtruck

Das geräumige Spielauto hat Platz für mehrere Kinder - ob im Fahrerhaus oder hinten an der Theke.

Material: Kiefer

Altersempfehlung: ab 3 Jahren

Maße: L/B/H 179x90x139 cm, Thekenhöhe: 62 cm

Art.-Nr. 20440

1.099,00 €



### ERZI Outdoor Marktstand

Die schräge Ablagefläche unter dem Tresen des Marktstandes bietet Platz für viel Verkaufsware und zwei passende Kisten.

Material: Kiefer imprägniert

Altersempfehlung: ab 3 Jahren

Maße gesamt: L/B/H 77x51x117 cm, Kiste: L/B/H 32x24x13 cm, Thekenhöhe: 55,5 cm

Art.-Nr. 19228

225,00 €

### ERZI Puppenhaus, Outdoor

Durch die robuste Bauweise und Imprägnierung ist das Haus zum Spielen unter freiem Himmel geeignet und bietet lang-jährigen Spielspaß. Es ist gleichzeitig von mehreren Kindern beidseitig bespielbar.

Material: Kiefer imprägniert

Altersempfehlung: ab 3 Jahren

Lieferumfang: Puppenhaus, Stoffdach, Montageset, Aufbauanleitung

Maße gesamt: B/H/T 111x120,7x72,6 cm, Gewicht: 45 kg, Thekenhöhe: 62 cm

Art.-Nr. 20441

599,00 €



**NEU**

## Picknick im Freien

Dekore  
Holz

Natur



Weiß



Grau

### Pinolino Sitzgarnitur für 4

Mit den robusten und langlebigen Sitzgarnituren von Pinolino können Kinder nach dem Spielen und Rennen im Freien gemeinsam eine Pause eingelegt werden. Die Natur Variante kann mit wasserfester Farbe bemalt und dadurch individuell gestaltet werden. Ohne Deko.

Tisch und 2 Bänke, nicht trennbar

**Dekore:** Natur, Weiß, Grau

Material: Fichte, massiv

Altersempfehlung: 2 – 7 Jahre

Sitzhöhe: 28 cm

Maße: L/B/H 90x79x50 cm

Art.-Nr. 7753 **Natur**

**86,99 €**

Art.-Nr. 7753 **Weiß**

**91,99 €**

Art.-Nr. 7753 **Grau**

**91,99 €**

### Outdoor - Getränkestation

Die Getränkestation für den Außenbereich bietet reichlich Platz für zwei große Getränkespender, viele Becher und Tassen. Das Stoffdach bietet ausreichend Schatten und ist witterungsbeständig. Die Getränkestation wurde aus Kiefernholz gefertigt. Durch die natürliche Holzöl-Lasur ist es zudem wasserabweisend und langlebig.

Material: kesseldruckimprägniertes Kiefernholz mit natürlicher Holzöl-Lasur für lange Haltbarkeit, Markise aus 100 % Polyester

Maße: L/B/H 74x42x145 cm

Art.-Nr. 20118

**619,00 €**



**5 Jahre  
Hersteller-  
Garantie**



Weitere Informationen sowie viele andere Produkte im Web-Shop



latexfrei

30  
Stück



### 30 Sitzunterlagen inkl. Tasche

Die Sitzunterlagen werden als Set geliefert, welches aus jeweils 15 blauen und grünen Sitzmatten besteht. Durch die integrierten Noppen am Boden der Sitzkissen sind diese rutschfest, trotz glatter Sitzfläche.

Material: 80 % Ethylenvinylacetat,  
20 % Polyethylen

Tasche: 100 % Polyester

Maße Sitzkissen: L/B/H 32x38x1 cm

Art.-Nr. 6636 30 Stück

**99,99 €**



### Getränkespender, 27l

Der tragbare Getränkespender ist spülmaschinenfest und kann so täglich eingesetzt werden. Er ist für warme wie kalte Getränke geeignet. Im Sommer werden die Getränke wespensicher bereitgestellt und über den Deckel können Sie einfach Eiswürfel hinzugeben.

Farbe: transparent

Material: robuster Kunststoff, Polypropylen

Fassungsvermögen: 27l

Maße: L/B/H 31,5x31,5x49 cm

Art.-Nr. 8539

**59,99 €**



### Sitzsack für Kinder (bis 45kg) Grün, für Indoor und Outdoor geeignet

Der wetterfeste Sitzsack ist ein echter Liebling von allen Kindern. Toben, Lümmeln, Spielen - Alles ist möglich mit diesem bequemen und zugleich robusten Sitz- und Spielmöbel - und das Draußen! Durch den doppelten Reißverschluss am Boden bleibt die Füllung sicher im Inneren.

Material: Polyester

Gewicht: 1,8 kg

Belastbarkeit: 45 kg

Maße: L/B/H 55x70x60 cm

Art.-Nr. 17861

**86,99 €**

## Federwippen

Alle Artikel auf dieser Seite  
erfüllen die DIN-Norm:



### Federwippen

Es ist für Kinder ein ganz besonderes Vergnügen mit den Federtieren zu wippen. Sie passen auf Spielplätze jeder Größe.

Material: splintfreies Eichen-/Robinienkernholz      Altersempfehlung: ab 2 Jahren



#### Federwippe Schnecke

Montagedauer: 2 Personen 1 Stunde

Platzbedarf: L/B 3,5x3,1 m

Maße: B/H/T 60x80x25 cm, Sitzhöhe: 55 cm

Art.-Nr. 12750

1.359,00 €



#### Federwippe Eichhörnchen

Montagedauer: 1 Person 0,5 Stunden

Platzbedarf: L/B 3,2x2,9 m

Maße: B/H/T 25x85x60 cm, Sitzhöhe: 60 cm

Art.-Nr. 12751

1.559,00 €



#### Federwippe Käfer

Montagedauer: 1 Person 0,5 Stunden

Platzbedarf: L/B 3,2x2,9 m

Maße: L/B/H 60x25x70 cm, Sitzhöhe: 60 cm

Art.-Nr. 20203

1.359,00 €



#### Federwippe Schaf

Montagedauer: 1 Person 0,5 Stunden

Platzbedarf: L/B 3,2x2,9 m

Maße: L/B/H 60x25x85 cm, Sitzhöhe: 60 cm

Art.-Nr. 20205

1.559,00 €



#### Federwippe Delphin

Montagedauer: 1 Person 0,5 Stunden

Platzbedarf: L/B 3,2x2,9 m

Maße: L/B/H 65x25x75 cm, Sitzhöhe: 60 cm

Art.-Nr. 20206

1.559,00 €



#### Federwippe Wildschwein

Montagedauer: 1 Person 0,5 Stunden

Platzbedarf: L/B 3,2x2,9 m

Maße: L/B/H 60x25x80 cm, Sitzhöhe: 60 cm

Art.-Nr. 20204

1.559,00 €

## Federwippen

Alle Artikel auf dieser Seite sind



### Wippmotorrad Scooter

Durch den großen Wicklungsabstand der Feder ist das Einklemmen von Händen und Füßen nicht möglich.

- Eingrabanke aus verzinktem Stahl – keine Betonarbeiten nötig

Maße: L/B/H 97x28x80 cm, Sitzhöhe: 46 cm

Art.-Nr. 12118

**835,00 €**



### Spiralfederwippe für Zwei

Durch den großen Wicklungsabstand der Feder ist das Einklemmen von Händen und Füßen nicht möglich.

- mit Fertigfundament

Maße: L/B/H 152x28x70 cm, Sitzhöhe: 46 cm

Art.-Nr. 12122

**1.039,00 €**



### LEDON Blumenwippe

Auf der schönen Wippe können bis zu vier Kinder eine Menge Spaß haben!

Altersempfehlung: ab 2 Jahren

Sitzhöhe: 45 cm

Maße: L/B/H 108x108x64 cm

Art.-Nr. 5272

**1.299,00 €**

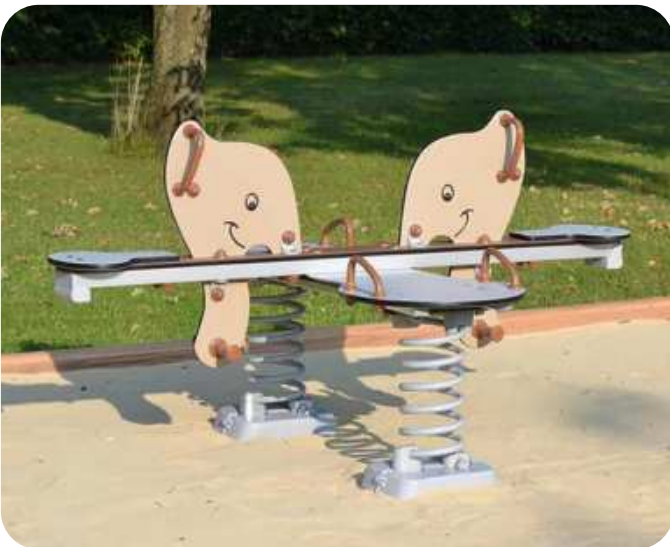

### 4er Elefantenwippe

Altersempfehlung: ab 2 Jahren

Platzbedarf: L/B 486x436 cm, Sitzhöhe: 52 cm

Maße: B/H/T 136x87x168 cm

Art.-Nr. 6515

**2.199,00 €**



### Ponnywippe

Altersempfehlung: ab 2 Jahren

Platzbedarf: L/H 486x436 cm, Sitzhöhe: 52 cm

Maße: B/H/T 168x94x136 cm

Art.-Nr. 5231

**1.999,00 €**

## Federwippe – verschiedene Ausführungen

Die Griffe aus Nylon sollen Augen- und Gebissverletzungen vorbeugen. Die Wippen besitzen rutschfeste Sitze, sicher abgedeckte Muttern, eine hochwertige klemmsichere Stahlfeder, ergonomische Griffe, sind aus recyclebaren und wartungsarmen Materialien. Außerdem sind sie giftfrei, enthalten keine Schadstoffe wie Blei, Chrom oder Cadmium.

Material: Polyethylen (PE), Hart-Polyethylen (HDPE), Stahlfeder zinkphosphatiert + schlagfester Polyesterlack, Nylongriffe  
 Lieferumfang: Wippe inkl. Montageanleitung



### Flugzeugwippe

Hier werden Träume verwirklicht – Die Wippe ermöglicht Kindern ein Jumbo Flugzeug zu steuern!

Sitzhöhe: 45 cm

Altersempfehlung: ab 1 Jahr

Maße: B/H/T 77x74x38 cm

Art.-Nr. 5275

**1.099,00 €**



### Federwippe Wal Willy

Auf Willys Rücken können selbst die Kleinsten unbesorgt über die Wellen des Meeres reiten.

Altersempfehlung: ab 1 Jahr

Montagedauer: 1 Pers. ca. 2 Stunden

Sitzhöhe: 45 cm

Maße: B/H/T 85x79x38 cm

Art.-Nr. 2654

**949,00 €**



### Elefantenwippe

Altersempfehlung: ab 2 Jahren

Platzbedarf: L/B 275x242 cm

Sitzhöhe: 50 cm

Maße: B/H/T 75x42x83 cm

Art.-Nr. 6514

**1.119,00 €**



### Giraffenwippe

Altersempfehlung: ab 2 Jahren

Platzbedarf: L/B 351x228 cm

Sitzhöhe: 50 cm

Maße: B/H/T 101x93x28 cm

Art.-Nr. 5273

**999,00 €**



### Zebrawippe

Altersempfehlung: ab 2 Jahren

Montagedauer: 1 Pers. ca. 1 Stunde

Sitzhöhe: 50 cm

Maße: B/H/T 100x87x28 cm

Art.-Nr. 5274

**999,00 €**



### Spielturm mit Rutsche und Doppelschaukel

Der stabil gebaute Turm bietet vielseitige Spielmöglichkeiten. Er ist mit einer Rutsche, 2 Schaukeln und einer Klettermöglichkeit ausgestattet.

Zugelassen gemäß DIN EN 1176.

Fallschutz erforderlich

Altersempfehlung: geeignet ab 3 Jahren

Material: Lärchenholz, pulverbeschichteter Stahl, Edelstahlkette

Montagedauer: 2 Personen ca. 5,5 Stunden

Maße: L/B/H 375x573x323 cm

Art.-Nr. 3905

**9.299,00 €**



### Dinorutsche

Material: Polyethylen (PE), Hart-Polyethylen (HDPE)

Max. Fallhöhe: 90 cm

Altersempfehlung: ab 2 Jahren

Montagedauer: 1 Pers. ca. 4 Stunden

Lieferumfang: Rutsche, teilweise vormontierte Rutschbahn

Maße: B/H/T 274x188x43 cm

Art.-Nr. 5276

**3.699,00 €**



### LEDON Miniplay Krabbelbrücke Brum

Material: Polyethylen, Polycarbonat, Nylon  
Altersempfehlung: 0-4 Jahre

Lieferumfang: Spielanlage inkl. Montageanleitung

Maße: B/H/T 45x72x138 cm

Art.-Nr. 8629

**2.199,00 €**





### LEDON Spielanlage Fenja

Mit den vielseitigen Spielmöglichkeiten bietet das Gerüst ausreichende Abwechslung und somit riesigen Spaß in der Gruppe. Die Anlage enthält abgerundete Ecken, die Verletzungen vorbeugen. Neben der Rutsche mit Seilaufstieg enthält die Anlage eine Schatztruhen- und Zahlenspielwand.

Material: recyclebares + wartungsarmes Polyethylen (PE)  
 Altersempfehlung: ab 3 Jahren  
 Montagedauer: 2 Pers. ca. 5 Stunden

Lieferumfang: Spielanlage inkl. Montageanleitung

Maße: B/H/T 293x181x148cm

Art.-Nr. 5277

**5.499,00 €**



### LEDON Spielanlage Frieda

Die Spielanlage ist die perfekte Anlaufstelle zum Austoben im Freien und die abgerundeten Ecken beugen dabei Verletzungen vor. Neben der Rutsche mit Seilaufstieg enthält die Anlage eine Diamantenspielwand.

Material: recyclebares + wartungsarmes Polyethylen (PE)  
 Altersempfehlung: ab 3 Jahren  
 Montagedauer: 2 Pers. ca. 4 Stunden

Lieferumfang: Spielanlage inkl. Montageanleitung

Maße: B/H/T 279x181x120cm

Art.-Nr. 5279

**4.399,00 €**



### Naturspielhaus

Diese Spielanlage ist durch ihre kleine Edelstahlrutsche, dem steilen Zugang mit Kinderklettergriffen sowie einer kleinen Hängebrücke eine ideale Ergänzung für jeden Kita-Außenbereich.

Material: Lärchenholz, verzinkter Edelstahl  
 Altersempfehlung: ab 3 Jahren  
 Montagedauer: 7,5 Stunden

Lieferumfang: Spielanlage inkl. Montageanleitung

Maße: B/H/T 236x236x358cm

Art.-Nr. 5894

**9.999,00 €**



**Kletteranlage Michel**

Hier können Kraft und Geschick gezeigt werden: Mit den vielen Klettermöglichkeiten können es die Kinder auf die Plattform und hin zur Rutsche schaffen.

Material: Holz, Edelstahl, Polyethylen-Platten, verstärkte Seile

Altersempfehlung: ab 3 Jahren

Montagedauer: 8 Stunden

Lieferumfang: Kletteranlage inkl. Montageanleitung

Maße: B/H/T 269x306x478cm

Art.-Nr. 5897

**11.499,00 €**



**Sandbaustelle mit Leiter**

Die Sandbaustelle ist eine originelle Erweiterung des Sandkastens. Mittels einer Zugkette kann der Sand hoch und runter gebracht werden, über Holzrinnen von oben nach unten rieseln.

Material: splintfreies Eichen-/Robinienkernholz

Altersempfehlung: ab 3 Jahren

Montagedauer: 2 Personen ca. 6 h

Maße: B/H/T 210x250x290cm

Art.-Nr. 12756

**7.699,00 €**



**LEDON Spielturm Luci**

Mit einer Bodenhöhe von 58cm ist kein Fallschutzboden nötig. Rutschfeste „cubic grain“-Struktur sorgt für sicheren Halt. Das Rutschen fördert die Grobmotorik und den Gleichgewichtssinn. Gleichzeitig lernen Kinder, Schwerkraft, Entfernungen und Geschwindigkeiten einzuschätzen.

Material: PE Polyethylen

Altersempfehlung: ab 0 Jahren

Lieferumfang: Bauteile für Spielanlage inkl. Montageanleitung

Maße: B/H/T 190x117x172cm

Art.-Nr. 6488

**4.499,00 €**

## Balancierbrücken & Schaukeln

Alle Artikel auf dieser Seite sind



### Balancierbrücke Dolomiti

Die Balancierbrücke garantiert riesigen Spaß. Sie stellt eine Herausforderung dar und fördert den Gleichgewichtssinn.

Material: Holz (Lärche, Robinie), umwickeltes Stahlseil  
 Altersempfehlung: ab 3 Jahren  
 Montagedauer: 2 Pers. ca. 3,5 Stunden

Lieferumfang: Balancierbrücke inkl. Montageanleitung

Maße: B/H/T 288x130x128cm

Art.-Nr. 3903

**3.199,00 €**

### Balancierbrücke Kongo

Eine Herausforderung für den Gleichgewichtssinn der Kinder. Die Balancierbrücke garantiert riesigen Spaß.

Material: Holz (Lärche, Robinie), umwickeltes Stahlseil  
 Altersempfehlung: ab 3 Jahren  
 Montagedauer: 2 Pers. ca. 3 Stunden

Lieferumfang: Balancierbrücke inkl. Montageanleitung

Maße: B/H/T 210x130x127cm

Art.-Nr. 3904

**2.699,00 €**



### HUCK Multi-Schaukelanlage

Diese Schaukeln haben sehr positive Auswirkungen: Stärkung der Konzentration, Förderung des Gleichgewichtssinnes, Stimulierung der Motorik, Unterstützung des Geschwindigkeitsgefühls.

Material: Douglasie  
 Altersempfehlung: ab 2 Jahren  
 Montagedauer: 1 Person ca. 1 Stunde  
 Lieferumfang: Bauteile für Schaukelgestell

Maße: B/H/T 6,80x2,35x2,60m

Art.-Nr. 6197

**6.759,00 €**



### LEDON Vogelnestschaukel inkl. Gestell

Vogelnestschaukeln haben sehr positive Auswirkungen: Stärkung der Konzentration, Förderung des Gleichgewichtssinnes, Stimulierung der Motorik u.v.m.

Material: feuerverzinkte Stahlpfosten und Querbalken  
 Altersempfehlung: ab 2 Jahren  
 Montagedauer: 2 Pers. 3 Stunden  
 Lieferumfang: Metallgestell, Vogelnestschaukel und sonstiges Zubehör inkl. Montageanleitung

Maße Nestkorb: Ø 120 cm

Maße gesamt: B/H/T 350x220x270cm

Art.-Nr. 2651

**4.699,00 €**



### Vogelnestschaukel (ohne Gestell)

HUCK Vogelnestschaukeln sind bei Kindern sehr beliebt und haben sehr positive Auswirkungen: Stärkung der Konzentration, Förderung des Gleichgewichtssinnes, Stimulierung der Motorik, Unterstützung des Geschwindigkeitsgefühls.

Altersempfehlung: ab 2 Jahren

Montagedauer: 1 Person 1 Stunde

Lieferumfang: Schaukel (ohne Gestell) inkl. Montageanleitung

Maße Nestkorb: Ø 90/100/120 cm

Art.-Nr. 4030 120 cm

Art.-Nr. 2684 100 cm

Art.-Nr. 4029 90 cm

**1.369,00 €**

**1.199,00 €**

**1.149,00 €**

### HUCK Schaukelgestell Douglasie

HUCK KiTa-Schaukelgestell mit einer langen oder kurzen Variante, mit einer Vogelschaukel oder zwei Einzelschaukeln.

Passende Schaukeln: Artikel 4030 (Vogelnestschaukel), 6257 (Mini Vogelnestschaukel), Artikel 6259 (Kletterkamin), Artikel 6211 (Sicherheitsschaukelsitz), Artikel 6213 (Kleinkind-Schaukelsitz).

Standpfosten und Kopfbalken aus hochwertiger, kerngetrennter und rissarmer Douglasie mit Pfostenschuhen und Kunststoff-Abdeckkappen. Ohne Einhängeteile und Aufhängelager.

Kopfbalken Länge kurze Schaukel: 4 m;

lange Schaukel: 6 m

Maße: Breite 4 m bzw. 6,80 m wählbar

Art.-Nr. 6196

**3.079,00 €**



### Hängematte mit Pfosten

Die Hängematte bietet genug Platz für gemeinsamen Schaukelspaß mit Freunden, kann aber durchaus auch alleine zum Entspannen genutzt werden.

Material: Holz (Akazie, Eiche), verstärktes Seil, Edelstahlkette

Altersempfehlung: ab 3 Jahren

Montagedauer: 2 Pers. ca. 2,5 Stunden

Lieferumfang: Hängematte inkl. stabilen Standpfosten, inkl. Montageanleitung

Maße: B/H/T 421 x 150 x 100 cm

Art.-Nr. 3892

**2.499,00 €**



### Kreuzgelenke, passend zur Nestschaukel

Kreuzgelenk inkl. Fanglager, Aufhängung für die Vogelnestschaukeln.

Inhalt: 2 Kreuzgelenke mit PA-Lager, zusätzliche Teflonbuchse und Kette

Maße Bolzen Kreuzgelenk: M 18–220 mm

Maße Bolzen Fanglager: M 16–200 mm

Maße: L/B/H ca. 30 x 5 x 5 cm

Art.-Nr. 5715 2 Stück

**335,00 €**

**NEU****Wisdom-Neuheiten****Alle Artikel  
auf dieser  
Seite haben:****5 Jahre  
Garantie****und sind****Mobile Outdoor-Wasserspiel-Anlage**

Die Wasserspiel-Anlage besteht aus drei großzügigen Wannen, die ausreichend Platz zum Planschen und Matschen bieten. Die Flexibilität dieser Anlage ermöglicht es den Kindern, ihrer Kreativität freien Lauf zu lassen und mit verschiedenen Wasserspielen zu experimentieren. Ein Highlight ist dabei die Handpumpe, mit der Wasser in die Röhre befördert werden kann oder das beeindruckende Wasserrad.

Material: kesseldruckimprägniertes Kiefernholz mit zweifacher Holz-Öl-Wachs-Lasur für lange Haltbarkeit  
Altersempfehlung: ab 3 Jahren

Maße: B/H/T 139x169x77 cm

Art.-Nr. 23894

**995,00 €****Spielanlage Elefant**

Die Spielanlage „Elefant“ ist eine fantastische Möglichkeit, Kindern stundenlanges Spielen, Lernen und Entdecken zu ermöglichen. Durch die robuste Spielstruktur wird eine sichere und aufregende Umgebung für bis zu acht kleine Nutzer gleichzeitig gegeben.

Material: Polyethylen (PE), pulverbeschichteter Stahl, kesseldruckimprägniertes Kiefernholz

Altersempfehlung: 1 – 6 Jahre

Maße: B/H/T 1,5x1,8x3,6cm, Platzbedarf: 17 m<sup>2</sup>,  
Fallhöhe: 0,6 m

Art.-Nr. 23897

**3.495,00 €****Waldhütte**

Die Waldhütte ist aus hochwertigem Holz gefertigt und passt perfekt in jede natürliche Umgebung. Mit ihrem authentischen Design können die Kinder die Natur in vollen Zügen erleben und ihrer Fantasie freien Lauf lassen. Stabil und langlebig: Die Waldhütte wurde mit Blick auf die spielerischen Abenteuer der Kinder konstruiert. Sie ist äußerst widerstandsfähig und langlebig.

Material: kesseldruckimprägniertes Kiefernholz mit zweifacher Holz-Öl-Wachs-Lasur für lange Haltbarkeit

Maße: B/H/T 161x195x161 cm

Art.-Nr. 23895

**1.895,00 €****Outdoor Spielhaus**

Ein Spielhaus für alle Gelegenheiten. Mit Dach- und Seitenfenstern. Sehr geräumig, mit Platz für weitere Spielmöbel. Inklusive wetterfester Markise, Deko-Schildern aus HPL, Kreidetafel und Blumenkästen.

Material: Kesseldruckimprägnierte Kiefer, HPL, WPC, HDPE

Maße: B/H/T 230x220x154 cm

Art.-Nr. 23896

**2.395,00 €**

NEU

## PLUM – Spielen und Pflanzen



### PLUM Outdoor Tafel, Holz + Plexiglas

Die Malscheibe ist pflegeleicht, alles lässt sich leicht entfernen und für den nächsten Tag abwaschen. Pinsel, Farben und Gartenkram können im Rahmen der Staffelei gelagert werden. Ein zusätzlicher Hingucker ist die seitlich angebrachte Mini-Pflanzstation aus Holz.

Altersempfehlung: ab 2 Jahren

Inhalt: Maltafel, Blumentopf, 3 tlg. Gartenwerkzeug und farbige Malstifte in 3 Kartons

Maße: L/B/H 144x50x116cm

Art.-Nr. 20612

459,00 €



### PLUM Outdoor Küche, Holz

Die Küche enthält neben praktischen Regalen sogar Kochtöpfe, eine Pfanne, Küchenutensilien, Malstifte und ein Sortiment an Mini-Gartenutensilien. Inklusive Mini-Pflanzstation an der Seite.

Inhalt: Outdoor Küchenspüle inkl. Küchenzubehör und Malfarben

Maße: L/B/H 161x68x114cm

Art.-Nr. 20616

395,00 €



### PLUM Outdoorspielhaus inkl. kleiner Spielküche

Das Spiel- und Gartenhaus gibt viele Möglichkeiten für aktives Spielen und Lernen in der Natur. In dem innenliegenden Spielraum lässt es sich wunderbar verstecken oder gemütlich machen.

Material: Holz, Bambus, Plexiglas

Inhalt: Spielhaus, Bambus-Windspiel, Pflanzkübel, Töpfe, Kochfeld und Spüle

Maße: L/B/H 180x130x126cm

Art.-Nr. 20622

1.039,00 €



## Hochbeete

### Hochbeet Éléments, groß / klein

Die Hochbeete haben genau die richtige Höhe, damit Kinder bequem darin arbeiten und die Entwicklung der von ihnen gepflegten Pflanzen alleine oder gemeinsam beobachten können. Sie sind mit einem Geotextil für eine natürliche Wasserableitung ausgestattet, und die Tiefe der Erde ist ausreichend, für eine gute Wurzelentwicklung.

Material: massives Douglasienholz (aus nachhaltiger Waldwirtschaft)

Sehr robust (2 cm dicke Holzlatten). Entspricht Spielzeug Normen: NF EN 71 1, 2 und 3

Altersempfehlung: ab 18 Monate (nur unter Aufsicht eines Erwachsenen verwenden)



**1 Jahr  
Garantie  
für Zubehör**

**5 Jahre  
Garantie  
gegen  
Kernholz-  
fäule**



#### HOCHBEET „Éléments“, klein

Lieferumfang: Hochbeet, Geotextil und Schrauben (wird zerlegt geliefert, zum Selbstaufbau)

Maße: L/B/H 84x55x50 cm

Art.-Nr. 18440

**249,00 €**

#### HOCHBEET „Éléments“, groß

Lieferumfang: Hochbeet, Geotextil und Schrauben (wird zerlegt geliefert, zum Selbstaufbau)

Maße: L/B/H 115x84x50 cm

Art.-Nr. 18431

**329,00 €**

### Hochbeet, Nadelholz, Regalboden, inkl. Pflanztasche

Diese modernen Hochbeete wurden speziell für „Urban Gardening“ entwickelt: ideal für kleine Freiflächen, wie Balkone und Terrassen. Wegen ihrer kompakten Größe können diese Hochbeete auch flexibel überall im Innenbereich zum Einsatz kommen.

Die Höhe des Hochbeets erlaubt ein rüchenschonendes Gärtnern. Zusätzlich gibt es eine geräumige Ablagefläche für Pflanzgefäße oder Gartenwerkzeug. Das Hochbeet wurde auf Qualität, Sicherheit und Langlebigkeit geprüft.

- mit praktischer Ablagefläche
- inkl. Pflanztasche aus reißfestem Spezialkunststoff

Material: FSC®-zertifiziertes Massivholz

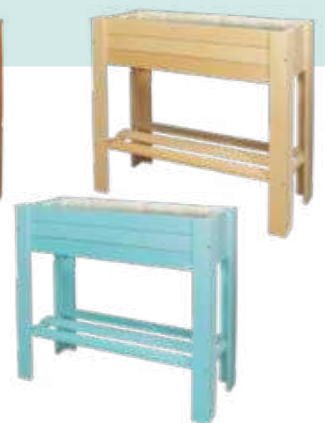

#### Hochbeet, Nadelholz, Regalboden, inkl. Pflanztasche

**Farben:** Kastanie, Anthrazit

Lieferumfang: Hochbeet (vormontiert) inkl. Pflanztasche, Montagematerial, Bauanleitung

Maße: L/B/H 53,5x53,5x70 cm

Art.-Nr. 18424 Kastanie

Art.-Nr. 18424 Anthrazit

**115,00 €**

**125,00 €**

#### Hochbeet, Nadelholz, Regalboden, inkl. Pflanztasche

**Farben:** Kastanie, Anthrazit, Natur, Türkis

Lieferumfang: Hochbeet (vormontiert) inkl. Pflanztasche, Montagematerial, Bauanleitung

Maße: L/B/H 83x34,5x70 cm

Art.-Nr. 18429 Kastanie

Art.-Nr. 18429 Anthrazit

Art.-Nr. 18429 Natur

Art.-Nr. 18429 Türkis

**97,99 €**

**125,00 €**

**83,99 €**

**125,00 €**

# Hochbeete

## Unterfahrbare Hochbeete, ideal für Rollstuhl oder Rollator – verschiedene Ausführungen

Bei Stand auf Erdfläche, können Tiefwurzler gepflanzt werden. Bei Stand auf Betonplatten oder Terrasse reicht die Befüllung mit Pflanzenerde. Nachhaltig hergestellt in regionalen Behindertenwerkstätten. Passende Bio-Erden-Sets finden Sie unten.

Material: Douglasienholz, 4,5cm stark (Hochbeet); Edelstahl (Pflanzeinsatz)

Maße unterfahrbare Höhe: 65cm



Art.-Nr. 13595



Art.-Nr. 13598

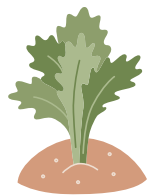

Art.-Nr. 13600

Art.-Nr. 13599



Art.-Nr. 13597, 13601, 13602, 13603

### Hochbeet Duo-Rollibeet, einseitig unterfahrbar, Breite 190 cm

Auf einer Seite unterfahrbar, für zwei Personen nebeneinander.

Fassungsvermögen: 690 Liter

Maße: B/H/T 190x80x100cm

Art.-Nr. 13595

**1.359,00 €**

### Hochbeet Duo-Rollibeet-2, beidseitig unterfahrbar, B 120cm, für 2 Personen

Hochbeet auf beiden Seiten unterfahrbar, für 2 Personen gegenüberliegend.

Fassungsvermögen: 640 Liter

Maße: B/H/T 120x80x180cm

Art.-Nr. 13599

**1.669,00 €**

### Hochbeet Quadro-Rollibeet, beidseitig unterfahrbar, Breite 190cm, für 4 Personen

Hochbeet Quadro, auf beiden Seiten unterfahrbar, für 4 Personen, auf jeder Seite 2

Fassungsvermögen: 1.330 Liter

Maße: B/H/T 190x80x180cm

Art.-Nr. 13600

**2.399,00 €**

### Hochbeet Single-Rollibeet, einseitig unterfahrbar, B 110cm

Hochbeet Single, auf einer Seite unterfahrbar.

Fassungsvermögen: 290 Liter

Maße: B/H/T 110x80x100cm

Art.-Nr. 13598

**1.039,00 €**

### Bio-Erden-Sets – verschiedene Ausführungen

Pflanzset aus Bio-Erde, Holzspähnen und Rohkompost für unsere unterfahrbaren Hochbeete.

Für Art.-Nr. 13598

Art.-Nr. 13601

**179,00 €**

Für Art.-Nr. 13599

Art.-Nr. 13602

**239,00 €**

Für Art.-Nr. 13600

Art.-Nr. 13603

**295,00 €**

Für Art.-Nr. 13595

Art.-Nr. 13597

**219,00 €**





#### Mehrstufiges Hochbeet mit Rankgitter

Die Kinder werden zu kleinen Gärtnern, die lernen Verantwortung für die Pflanzen zu übernehmen und gleichzeitig Spaß daran haben, diese zu pflegen und zu hegen.

Material: kesseldruckimprägniertes Kiefernholz mit natürlichem Holzöl behandelt für eine lange Haltbarkeit

Maße: L/B/H 100x100x134cm

Art.-Nr. 20119

**345,00 €**



#### Hochbeet für die Kinderkrippe

Ob ein kleiner Kräutergarten angelegt oder Pflücksalat und Tomaten angepflanzt werden - mit dem Hochbeet bieten sich vielfältige Möglichkeiten, den Kindern wertvolles Wissen rund um Anbau, Pflege und Ernte zu vermitteln. Denn Gemüse wächst nicht im Supermarkt. Der Pflanzkasten besteht aus massivem Kiefernholz mit einer natürlichen Holzöl-Lasur für lange Haltbarkeit. Der Boden aus WPC und die Auskleidung der Innenseiten wurde so konzipiert, dass Staunässe verhindert wird und kleine Nager kein Chance haben.

Material: kesseldruckimprägniertes Kiefernholz mit natürlichem Holzöl behandelt für eine lange Haltbarkeit

Maße: L/B/H 150x50x40cm

Art.-Nr. 20207

**515,00 €**

## Pflanzkästen



### Outdoor Pflanzkasten mit Wurzelfenster

Entdeckt was im Boden steckt. Öffnet das Türchen und dank der Fenster könnt ihr beobachten wie Pflanzen wachsen und sich ihre Wurzeln vernetzen. Mit extra Pflanzeinsatz für leichtes Bepflanzen und Bodenlöchern zum Abfließen von überschüssigem Wasser.

Material: Kiefer, WPC, Acrylglas, Metall

Maße: L/B/H 70x40x45cm

Art.-Nr. 10317

**249,00 €**



### Mobiles Gewächshaus „Kleiner Gärtner“

Farbe: Natur, Orange, Transparent

Material: wetterfestes Massivholz, Stahl, Folie

Lieferumfang: Gewächshaus inkl. Vorrichtung für ein Schloss zur Sicherung

Arbeitsplattenhöhe: 55 cm

Maße: B/H/T 119x115x60 cm

Art.-Nr. 7242

**359,00 €**



### Hochbeet „Lärche“

Dieses Hochbeet aus besonders massiven, gehobelten Lärchenhölzern hält auch ohne einen zusätzlichen Schutz durch Noppenfolie oder Öl circa 10 Jahre der Witterung stand. Alle verwendeten Materialien stammen aus kleinen und mittelständischen Betrieben in Sachsen. Die Kanthölzer werden in regionalen Werkstätten für Menschen mit Behinderungen mit größter Sorgfalt bearbeitet. Es ist kein kompliziertes Schrauben und Bohren erforderlich.

Lieferumfang: Hochbeet, inkl. Aufbauanleitung

Material: Lärchenholz (aus heimischen Wäldern), Stärke 4,5 cm



Maße: B/T/H 190,5x60,5x65cm  
Art.-Nr. 18168 **625,00 €**



Maße: B/T/H 130,5x60,5x65cm  
Art.-Nr. 18156 **415,00 €**



Maße: B/T/H 90,5x120,5x65cm  
Art.-Nr. 18160 **675,00 €**



Maße: B/T/H 130,5x120,5x65cm  
Art.-Nr. 18159 **625,00 €**

## Gartenarbeit



18  
Teile

### DANTOY Gartenset

Inhalt: Schubkarre, 3 große Rechen,  
3 große Spaten, 3 Mehlschaufeln,  
2 Gießkannen, 6 kleine Blumentöpfe

Art.-Nr. 7617 18 Teile

**94,99 €**

4  
Teile



### First Tools Garten Pflege Set

Material: Stahlrohrrahmen, lackierte  
Metallköpfe

Maße Laubrechen: L/B 97x37cm

Maße Bodenrechen: L/B 96x3cm

Maße Besen: L/B 89x17cm

Maße Schaufel: L/B 73x15cm

Art.-Nr. 6399 4 Teile

**135,00 €**



### First Tools - Mistgabel und Schaufel

Material: Stahlrohrrahmen, lackierte  
Metallköpfe

Maße Mistgabel: L/B 78x15cm

Maße Schaufel: L/B 75x15cm

Art.-Nr. 8797

**74,99 €**



3  
Teile

### First Tools Gartenhandgeräte

Handharke, Handrechen und Handschaufel

Art.-Nr. 6398 3 Teile

**36,99 €**



9  
Teile



### Großes Besenset

3 Fächerbesen, 3 Stubenbesen,  
3 Straßenbesen

Maße Fächerbesen: L/B 107x26cm

Maße Stubenbesen: L/B 77x20cm

Maße Straßenbesen: L/B 77x21cm

Art.-Nr. 8813 9 Teile

**99,00 €**

3  
Teile



### Fächerbesen

Farben: Gelb, Rot, Blau

Maße: L/B 107x26cm

Art.-Nr. 22053 3 Teile

**49,99 €**



3  
Stück

### Transport- & Spielzeugkarren, 3er Set

Material: Hart-Polyethylen

Fassungsvermögen: je 48l

Belastbarkeit: 30kg

Maße: L/B/H 48,5x35x84cm

Art.-Nr. 3445 3 Stück

**145,00 €**

NEU

## Outdoor-Möbel

Alle Artikel auf dieser Seite haben:

5 Jahre  
Garantie



### Regale, Schränke, Gummistiefelwagen und Garderobe für den Outdoor-Bereich

Diese Outdoor-Möbel sind die perfekte Lösung, um den Außenbereich Ihrer Kindertagesstätte aufgeräumt und organisiert zu halten. Sie sind für den ganzjährigen Einsatz im Freien geeignet.

Material: kesseldruckimprägniertes Kiefernholz mit zweifacher Holz-Öl-Wachs-Lasur für lange Haltbarkeit



#### Outdoor-Regal mit offener Seite

Maße: B/H/T 81x101x50 cm, Fachhöhe: 20 cm

Art.-Nr. 23904

469,00 €



#### Outdoor-Regal mit geschlossener Seite

Maße: B/H/T 81x101x50 cm, Fachhöhe: 20 cm

Art.-Nr. 23903

495,00 €



#### Outdoor-Schrank mit transparenten Türen

Maße: B/H/T 81x101x50 cm, Fachhöhe: 20 cm

Art.-Nr. 23902

795,00 €



#### Outdoor-Schrank mit geschlossenen Türen

Maße: B/H/T 81x101x50 cm, Fachhöhe: 20 cm

Art.-Nr. 23901

795,00 €



#### Mobiler Outdoor-Gummistiefelwagen

Maße: B/H/T 107x104x57 cm

Art.-Nr. 23899

459,00 €



#### Mobile Outdoor-Garderobe

Maße: B/H/T 109x132x50 cm

Art.-Nr. 23898

395,00 €

**NEU**

**Spielhäuser**



**Spielhaus Pilzhäuschen**

Material: splintfreies Eichen-/Robinienkernholz

Altersempfehlung: ab 2 Jahren

Montagedauer: 2 Pers. ca. 1,5 Stunden

Lieferumfang: Häuschen inkl. Montageanleitung

Maße: L/B/H 240x240x290 cm

Art.-Nr. 12755

**7.699,00 €**

**Spielhaus Eisenbahn**

Material: splintfreies Eichen-/Robinienkernholz

Altersempfehlung: ab 2 Jahren

Montagedauer: 2 Personen ca. 10 Stunden

Maße: L/B/H 640x115x180 cm, Platzbedarf: L/B 9,4x4,2 m

benötigte Gesamtfläche: ca. 24 m<sup>2</sup>, max. Fallhöhe: 59 cm

Art.-Nr. 12761

**12.499,00 €**



**U3-Spielturm Zwergenhaus, Robinie mit Stahlanker**

Material: Robinie entsplintet, unbehandelt

Altersempfehlung: ab 1 Jahr

Maße: L/B/H 214x190x230 cm

Platzbedarf: L/B 4,63x5,19 m

benötigte Gesamtfläche: ca. 24 m<sup>2</sup>

max. Fallhöhe: 59 cm

Art.-Nr. 17784

**7.199,00 €**



ohne Bemalung

### Spielhaus mit Terrasse

Vormontierte Einzelemente; alle Verbindungen vorgebohrt; passgenauer Sitz aller Teile. So wird das Zusammenbauen kinderleicht gemacht.

Altersempfehlung: 3 – 10 Jahre

Maße: L/B/H 205x185x148cm

Art.-Nr. 7271

**3.799,00 €**



### Spielhaus Kiosk

Material: Robinie

Vormontierte Einzelemente (Wände, Bonden, Dachelemente); alle Verbindungen vorgebohrt; passgenauer Sitz aller Teile

Maße: L/B/H 150x120x150cm

Art.-Nr. 7273

**4.399,00 €**



### Spielhaus Waldhütte

Vormontierte Einzelemente; alle Verbindungen vorgebohrt; passgenauer Sitz aller Teile.

Lieferumfang: Bausatz mit vormontierten Elementen

Maße montiertes Spielhaus:

Innen: 130x110cm

Außen: 120x150cm

(inkl. Dachüberstand ca. 170x154cm)

Gesamthöhe: 150cm

Tür: 105cm

Art.-Nr. 10103

**3.299,00 €**



### Nelli's Spielhaus

Das Häuschen ist ein idealer Ort für kleine Gruppen zum Singen und Spielen. Zudem ist das Haus vorne offen und bietet eine Sitzmöglichkeit. Im Lieferumfang ist ein Eimer und ein kleines Becken enthalten.

Material: Akazienholz

Plattformhöhe: 25cm

Altersempfehlung: ab 1 Jahr

Montagedauer: 2 Pers. ca. 7 Stunden

Lieferumfang: Spielhaus inkl. Montageanleitung

Maße: B/H/T 150x230x207cm

Art.-Nr. 3900

**6.999,00 €**

### Pia's Spielhaus

Durch seinen außergewöhnlichen Stil lädt Pia's Spielhaus Kinder zum gemeinsamen Spielen ein. Eine Treppe führt hinauf und die Rutsche kann auch als Ausgang genutzt werden.

Material: Holz (Lärche, Robinie)

Altersempfehlung: ab 1 Jahr

Montagedauer: 2 Pers. ca. 9 Stunden

Lieferumfang: Häuschen inkl. Montageanleitung

Maße: L/B/H 320x260x262cm

Art.-Nr. 3898

**7.599,00 €**



### Anna's Spielhaus

Das Häuschen ist dank der großen Fenster sehr hell und mit einer Balancierbrücke und einem Kletterpfad ausgestattet.

Zugelassen gemäß DIN EN 1176.

Altersempfehlung: geeignet ab 1 Jahr

Material: Holz (Lärche, Robinie)

Montagedauer: 2 Personen ca. 10 Stunden

Maße: L/B/H 377x260x242cm

Art.-Nr. 3899

**7.799,00 €**



ohne Bemalung

### Bauwagen aus Massivholz

Die dekorativen Fensterläden sind fest verschraubt, damit keine Quetschgefahr besteht, ebenso sind die Räder fest montiert und der Wagen somit nicht fahrbar. Beinhaltet Treppe, Sitzbank und Haltegriff im Eingangsbereich

Material: massives Kiefernholz, bor- und chromatfrei

Gewicht: 250 kg

Altersempfehlung: für Kinder unter 3 Jahren geeignet

Lieferumfang: Bauwagen, teilmontierter Bausatz, inkl. umfangreiches Montage-Zubehör

Maße: L/B/H 220x130x185 cm

Art.-Nr. 5550

1.899,00 €



### Zirkuswagen

Für Helligkeit im Innenraum sorgen zwei Fenster mit Plexiglas-scheiben. Die dekorativen Fensterläden sind fest verschraubt, damit keine Quetschgefahr besteht. Ebenso sind die dekorativen Räder fest montiert und der Wagen somit nicht rollbar - alles für den sicheren Spielspaß!

Höhe Spielebene: ca. 40 cm

Material: massives Kiefernholz

Altersempfehlung: geeignet ab 1 Jahr

Lieferumfang: Zirkuswagen, teilmontiert

Maße: B/H/T 210x187x170 cm

Art.-Nr. 5549

1.899,00 €



### Strandkorb mit Kunststoffboxen

Dieser Strandkorb besitzt liebevoll gestaltete Fensterläden mit Herausfräsungen, sowie Kunststoffboxen unter der Sitzbank zum Verstauen von Decken uvm.

Material: kesseldruckimprägniertes Kiefernholz, Polypropylen

Montagezeit: 0,5 Stunde (2 Erwachsene)

Gesamtgewicht: 95 kg

Maße: L/B/H 0,9x1,10x1,20 m

Art.-Nr. 5990

1.299,00 €



### KIGa-Bauwagen

Die Kinder können sich ausgiebig auf der Baustelle austoben. Der Bauwagen ist groß genug für Tische, Stühle und Regale.

Material: Kieferholz, kesseldruckimprägniert, Stahlachse mit Gummibereifung.

Stehhöhe: 125 cm

Maße inkl. Treppe: B/H/T 186x118x250 cm

Maße Bauwagen: B/H/T 186x118x198 cm

Maße Innenraum: B/H/T 124,5x104,5x186 cm

Art.-Nr. 5438

2.299,00 €



## Spielhäuser

Alle Artikel auf dieser Seite (außer Art.-Nr. 5557) wurden geprüft durch:



und

Lieferzeit:  
10-12  
Wochen



### Spielwürfel-Haus

Dieser moderne Spielwürfel für Kinder unter 3 Jahren überzeugt durch das kreative Design als Spielhaus für jede Gelegenheit. Es hat von Natur aus eine hohe Beständigkeit gegen Insekten und Pilze, sowie gegen Frost und Kälte und ist somit bestens für den Einsatz im Freien geeignet.

Material: Robinienholz

Lieferumfang: inkl. Schraubenset und Aufbauanleitung  
5 Wände sind vormontiert

Maße: L/B/H 118x118x100 cm

Art.-Nr. 6077

**3.799,00 €**



### Spielhaus mit Veranda aus Massivholz

Die Wände und das Dach haben eine Stärke von 2,2 cm. Die Rahmenkonstruktion aus 4x4 cm Kiefernholz verleihen dem Haus eine hohe Stabilität und sorgen so für Sicherheit. Die Fenster bestehen aus Plexiglas. Das Haus muss nicht im Boden befestigt werden.

Material: massives Kiefernholz, chromfrei,  
kesseldruckimprägniert

Altersempfehlung: für Kinder bis 6 Jahren geeignet

Die Lieferung als teilmontierter Bausatz, inkl. umfangreiches Montage-Zubehör

Maße: L/B/H 170x120x155 cm + 100x117 cm

Art.-Nr. 5561

**1.499,00 €**



### Piratenschiff aus Massivholz

Piraten, ahoi! Mit diesem robusten Piratenschiff kann die Schatzsuche beginnen. Die Standpfosten aus 9x9 cm Massivholz sorgen für eine hohe Stabilität, so steht dem großen Spielspaß nichts mehr im Wege.

Material: massives Kiefernholz, chromat- und borfrei, kesseldruckimprägniert

Altersempfehlung: ab 3 Jahren

Lieferumfang: Piratenschiff inkl. Montageanleitung

Maße: B/H/T 120x200x350 cm, Fahnenmast: Höhe 250 cm

Art.-Nr. 5557

**2.499,00 €**



### Spielschiff aus Kiefernholz

Das robuste Spielschiff bietet kleinen Kapitänen und Matrosen großen Spielspaß. Die Standpfosten aus 9x9 cm Kiefernholz verleihen der Konstruktion eine hohe Stabilität und sorgen so für Sicherheit.

Material: massives Kiefernholz, chromfrei, kesseldruckimprägniert

Altersempfehlung: unter 3 Jahren geeignet

Inklusive Steuerrad an der Seite, auf Wunsch mit Fernrohr, Periskop, Fahne und Tisch.

Maße: L/B/H 3,5x1,2x1,8 m

Art.-Nr. 5559

**2.199,00 €**



**Ponyhof aus Massivholz**

Der Ponyhof bietet den Kleinen viele Möglichkeiten zum Spielen. Das eingebaute Fenster hat eine Plexiglasscheibe, die dekorativen Fensterläden sind fest an der Wand verschraubt und bieten somit keine Quetschgefahr.

Material: massives Kiefernholz, bor- und chromatfrei

Bodenstärke: ca. 3,2 cm

Wandstärke: ca. 2,2 cm

Altersempfehlung: für Kinder unter 3 Jahren geeignet

Die Lieferung als teilmontierter Bausatz, inkl. umfangreiches Montage-Zubehör

Maße: L/B/H 210x120x145 cm

Art.-Nr. 5553

**1.749,00 €**

**3 Outdoor Spielhäuschen aus Holz**

Dieses Set besteht aus drei unterschiedlich großen Häuschen die platzsparend ineinander stapelbar sind.

Material: kesseldruckimprägniert Kiefernholz

**Outdoorhaus klein**

Grundfläche: L/B/H 0,6x0,53x0,8 m

Mindestraum: ca. 3,6x3,6 m

**Outdoorhaus mittel**

Grundfläche: L/B/H 0,75x0,59x0,95 m

Mindestraum: ca. 3,8x3,6 m

**Outdoorhaus groß**

Grundfläche: L/B/H 0,9x0,71x1,1 m

Mindestraum: ca. 3,9x3,8 m

Art.-Nr. 5989

**1.699,00 €**



**Spielhäuschen Mühle**

Das Spielhäuschen Mühle regt die Phantasie der Kinder optimal an und kann wunderbar in Rollenspiele zu den Themen Märchen, Backen oder Dorf einbezogen werden.

Material: splintfreies Eichen-/Robinienkernholz

Altersempfehlung: ab 2 Jahren

Montagedauer: 2 Personen 1 Stunde

Maße: L/B/H 160x155x260 cm

Art.-Nr. 12757

**3.329,00 €**



### Spielschiff Arche

Zum Blickfang werden beim Spielschiff Arche insbesondere die mit viel Liebe zum Detail gestalteten Tiere, die sich optimal in phantasievolle Rollenspiele integrieren lassen. Kletternetz, Leiter und Oberdeck bieten zahlreiche Möglichkeiten zum Klettern und Bewegen, Sitzbank und Tisch Orte zum Rasten und Verweilen.

Material: splintfreies Eichen-/Robinienkernholz  
 Altersempfehlung: ab 3 Jahren  
 Montagedauer: 2 Personen 9 Stunden

Maße: L/B/H 500x230x245cm  
 Art.-Nr. 12759

**11.699,00 €**



### Spielhaus Kunterbunt

Das wunderschöne Haus besitzt einen Steg, eine Terrasse, drei Fenster und ein Klangspiel. Ein Äffchen sitzt am Eingang und begrüßt die Kinder.

Material: splintfreies Eichen-/Robinienkernholz  
 Altersempfehlung: ab 2 Jahren  
 Montagedauer: 2 Personen 7 Stunden

Maße: L/B/H 410x240x290cm  
 Art.-Nr. 12758

**16.699,00 €**



### Kleine Laube

Die Kleine Laube ist für kleine Leute ein wunderbares Eckchen zum Verweilen. Hier können die Kleinsten Ruhe in Spielpausen finden und sie erhalten bei schlechtem Wetter einen Unterschlupf.

Material: splintfreies Eichen-/Robinienkernholz  
 Altersempfehlung: ab 2 Jahren  
 Montagedauer: 2 Personen 4 Stunden

Maße: L/B/H 100x100x130cm  
 Art.-Nr. 12762

**3.749,00 €**



### Spielpodest und Murelbahn

Auf unserem Spielpodest mit Murelbahn können die Kleinen zusehen, wie die bunten Mureln Fahrt aufnehmen und über die Robinienholzbahn rollen.

Material: splintfreies Eichen-/Robinienkernholz  
 Altersempfehlung: ab 2 Jahren  
 Montagedauer: 2 Personen 6 Stunden

Maße: L/B/H 4,90x1,80x3,00m  
 Art.-Nr. 12764

**6.139,00 €**

## Spielhäuser

Alle Artikel auf dieser Seite haben:

5 Jahre  
Garantie



### Outdoor Regenbogenhaus

Ein Farbenspiel für die Sinne. Dringt Licht durch die farbigen Fenster, wird das Spielen im Regenbogenhaus zu einem wahren Erlebnis. Inklusive Bodenplatte.

Zertifizierungen nach IOS9001, IOS14001

TÜV zertifiziert

Farbe Acrylglas: Natur, Blau, Grün, Rot, Gelb

Material: Kiefer, Acrylglas

Altersempfehlung: ab 3 Jahren

Maße: L/B/H 138x122x180cm

Art.-Nr. 10327

1.669,00 €



### Chillout Lounge

Ein Highlight in jedem Außenbereich! Die Lounge bietet reichlich Platz und eignet sich hervorragend als Rückzugsraum für die Kleinen. Wasserdichtes Stoffdach.

Material Haus: kesseldruckimprägnierte Kiefer, nachhaltige Forstwirtschaft

Material Stoffvorhänge: Leinen

Sitzhöhe: 30 cm

Maße: L/B/H 220 x 180 x 175 cm

Art.-Nr. 17893

4.159,00 €

**Tipis**

Weitere Informationen sowie viele andere Produkte auf [www.kitaeinkauf.de](http://www.kitaeinkauf.de)



**ERZI Weidenhütte**

Weidenhütten bilden Rückzugsorte, prima Verstecke und regen zu phantasievollen Rollenspielen an. Sie fügen sich wunderbar natürlich in die Umgebung ein, lassen sich mit Kletterpflanzen bewachsen, mit Lehm bestreichen oder bunt lackieren.

Material: Weide

Gewicht: 15kg

Belastbarkeit: 45kg

Maße: L/B/H 75x115x125cm

Art.-Nr. 17862

**419,00 €**



**Indianerzelt Tipi mit Bodenplatte, viereckig**

Mit diesem Tipi-Zelt aus massivem Kiefernholz kommt der wilde Westen direkt in die Kita. Mit einer Wand- und Bodenstärke von ca. 2,2cm ist das Indianerzelt sehr robust.

Material: kesseldruckimprägniertes Kiefernholz, bor- und chromatfrei

Altersempfehlung: für Kinder unter 3 Jahren geeignet

Lieferumfang: Indianerzelt mit Bodenplatte, teilmontierter Bausatz, inkl. Montage-Zubehör

Maße: L/B/H 142x142x220cm

Art.-Nr. 5556

**1.669,00 €**



**Outdoor-Spielhaus „Tipi“**

Tipi aus massivem Kiefernholz, mit einem drehbaren Windrad, 5 Schaukästen und einem Rollo aus robustem Zeltstoff.

Material: Kiefer

Lieferumfang: Spielhaus-Tipi, inkl. Spielmatte, als teilmontierter Bausatz, inkl. umfangreiches Montage Zubehör

Maße: L/B/H 175x151,5x220cm

Art.-Nr. 7685

**1.559,00 €**



ohne Deko

**Baum-Tipi**

Das Baum-Tipi darf bei keiner Outdoor-Aktivität fehlen. Das Tipi ist die perfekte Lösung für einen kühlen Schattenplatz im Garten, Park oder auch auf Ausflügen. Einfach mit dem Seil um einen Baum binden und fertig. Er ist für jeden Baum geeignet.

Material: 100 % Baumwolle

Altersempfehlung: geeignet ab 1 Jahr

Maße: B/H 6,0x2,5m

Art.-Nr. 20684

**89,99 €**



**LEDON Traktor (Ben)**

Recyclebare und wartungsarme Materialien (PE Polyethylen, HDPE Hart-Polyethylen), rutschfeste Oberflächen, splitterfrei, giftfrei, enthält keine Schadstoffe wie Blei, Chrom oder Cadmium, speichelecht, Bügelhandgriffe und Fußrasten aus schlagfestem Nylon, UV-Schutz, Zulassung gemäß EN1176.

Altersempfehlung: ab 2 Jahren  
Montagedauer: 1 Person ca. 8 Stunden

Maße: L/B/H 133x110x120cm  
Art.-Nr. 2632

**3.599,00 €**

**Explorer-Auto**

Material: Polyethylen (PE), Hart-Polyethylen (HDPE)  
Altersempfehlung: ab 1 Jahr  
Montagedauer: 1 Pers. ca. 1 Stunden

Lieferumfang: Explorerauto zu 80% vormontiert  
(inkl. Erdanker) + Montageanleitung

Sitzhöhe: 51cm  
Maße: B/H/T 162x125x83cm  
Art.-Nr. 5283

**3.999,00 €**



**LEDON Feuerwehrauto (Sam)**

Recyclebare und wartungsarme Materialien ( PE Polyethylen, HDPE Hart-Polyethylen); Bügelhandgriffe und Fußrasten aus schlagfestem Nylon, rutschfeste Oberflächen, splitterfrei, giftfrei, enthält keine Schadstoffe wie Blei, Chrom oder Cadmium, speichelecht, UV-Schutz.

Altersempfehlung: ab 2 Jahren  
Montagedauer: 1 Person ca. 3 Stunden

Maße: L/B/H 120x80x106cm  
Art.-Nr. 2633

**2.999,00 €**



**Outdoor Camping Car aus Holz**

Zusammenschiebbar und zur Selbstmontage, wird zerlegt in 3 Kartons geliefert.

Material: kesseldruck-imprägniertes Kiefernholz

Altersempfehlung: ab 3 Jahren

Maße: L/B/H 100x68x16cm  
Art.-Nr. 20602

**1.249,00 €**



**5 Jahre Garantie**

**Spielhaus Outdoor-Feuerwehr**

Material: Kesseldruckimpregnierte Kiefer aus nachhaltiger Forstwirtschaft, wetterfester Kunststoff

Altersempfehlung: ab 2 Jahren

Sitzhöhe: 27cm  
Maße: B/H/T 203x120x140cm  
Art.-Nr. 17892

**2.079,00 €**

## Spielküchen

### Outdoorküche

Was für ein Spaß beim Füllen, Umfüllen, Mischen von Sand, Wasser, Blättern... den Zusammenhang von Ursache und Wirkung verstehen und die unterschiedlichen Materialien zwischen den Fingern spüren. 3 in 1, Außenküche, Aktivitäts- und Basteltisch, mit 2 mobilen Deckeln ausgestattet: Abdeckung für 2 Behälter und Kochfeld, das einen Behälter abdeckt.

Farbe: Natur

Material: massives Douglasienholz (aus nachhaltiger Waldwirtschaft) mit natürlicher Widerstandskraft gegen den Großteil der Attacken von Insekten und Pilzen.

Altersempfehlung: ab 18 Monate



### Outdoorküche ohne Zubehör

Lieferumfang: Aktivitätstisch, 2 biobasierte Behälter, Kochfeld, Aufsatz für Zubehör und Deckel

Maße: L/B/H 84x67x80 cm

Art.-Nr. 18433

**469,00 €**



### Outdoorküche mit Zubehör

Lieferumfang: Aktivitätstisch, 2 biobasierte Behälter, Deckel, Kochfeld, Aufsatz für Zubehör, stapelbare, recycelte und recycelbare Pyramide 9 Teile, Kochtopf, Kasserolle mit Deckel, Pfanne, Kelle und Pfannenwender

Maße: L/B/H 84x67x80 cm

Art.-Nr. 18432

**479,00 €**



### Outdoor Kiosk 4 in 1

Mehrere Kinder können gleichzeitig spielen, da der Kiosk genug Platz bietet und von allen Seiten bespielt werden kann.

Mit drei beschreibbaren Kreidetafeln, einer Obstkiste und 2 Kochplatten. Verankerung im Boden mit 4 großen Nägeln (im Lieferumfang enthalten).

Zur Selbstmontage, wird zerlegt geliefert.

Material: kesseldruck-imprägniertes Kiefernholz, Metallfüße

Altersempfehlung: ab 3 Jahren

Maße: L/B/H 113x113x195 cm

Art.-Nr. 18196

**935,00 €**



### ohne Zubehör

### ERZI Kaufladen „Supermarkt“

Dieser Kaufladen ist der Supermarkt für das Kita-Spielzimmer.

Maße: L/B/H 72x79x105 cm

Art.-Nr. 5322

**149,00 €**



### Kindersitzgarnitur Matsch-Nicki für 4, natur

Mit zwei Wannen kann der Tisch zu einer Matschküche umfunktioniert werden. Dafür muss man nur die Tischplatte abheben. Mit Sand oder Wasser kann das Experimentieren beginnen.

Material: Fichte (massiv unbehandelt), Kunststoff  
 Altersempfehlung: 2 – 7 Jahre  
 Fassungsvermögen je Wanne: 4l

Inkl. zwei Wannen und abnehmbarer Arbeitsplatte

Sitzhöhe: 28 cm

Maße: L/B/H 89x88x52 cm

Art.-Nr. 7755

**93,99 €**



### Mobile Matschküche "Großer Chefkoch"

Kinder lieben es egal ob schneiden, backen oder servieren - mit ganz viel Fantasie wird der Matsch zu Kartoffelpüree und Blätter zum Spinat.

Arbeitsplattenhöhe: 55 cm

Material: Wetterfestes Massivholz und Stahlrahmen

Lieferumfang: Outdoor-Küche inkl. Anleitung

Maße: B/H/T 60x108x106 cm

Art.-Nr. 7241

**459,00 €**



### Outdoor-Spielküchen-Set

Das Kunststoffspülbecken ist herausnehmbar. Zudem gibt es verschiedene Extras wie eine Glocke, Haken, Kochplatten oder einen Wasserhahn.

Material: Kiefer, Kunststoff

Teilmontierte Lieferung, umfangreiches Montage-Zubehör

Maße: L/B/H 120x50x113 cm

Art.-Nr. 7693

**725,00 €**



### Outdoor-Spielküche mit Pumpe

Das Besondere an dieser Spielküche ist die integrierte Pumpe, womit man fließendes Wasser hat. Dadurch wird der Matschkuchen garantiert gelingen. Mit Spülbecken, Kochplatten und Wasserhahn bietet es eine Vielfalt an Spielmöglichkeiten.

Material: Holz, Kunststoff

Lieferumfang: Teilmontierte Lieferung, umfangreiches Montage-Zubehör inkl. Pumpe, 2 Auffangbehälter, Spülbecken, Wasserhahn, Kochplatte

Maße: L/B/H 120x45x113 cm

Art.-Nr. 7698

**935,00 €**



**NEU**

**Küchen und Spieltisch**



**First Tools Outdoor Küchenspüle**

Enthält ein großes Spülbecken, eine manuelle Wasserpumpe und einen großen Wassertank. Ein Satz Löffel aus rostfreiem Stahl, ein Topf und eine Pfanne ergänzen die Ausstattung. Die manuelle Pumpe und der große Wassertank ermöglichen es Kindern, einen Wasserkreislauf aufzubauen und Geschirr zu spülen.

Material: Kieferholz

Altersempfehlung: ab 5 Jahren

Maße: L/B/H 70x50x102cm

Art.-Nr. 20450

**555,00 €**



**First Tools Runder Sand-Spieltisch**

Mit zwei runden Sieben, zwei runden Wannen und zwei runden Trichtern kann mit Sand, Steinen und Flüssigkeiten gespielt werden.

Material: Kieferholz (aus nachhaltiger Forstwirtschaft in Finnland), Zubehör aus rostfreiem Edelstahl

Altersempfehlung: ab 4 Jahren

Maße: Ø 90cm, Höhe 60cm

Art.-Nr. 20451

**529,00 €**

**15 Teile**



**First Tools Kochgeschirr aus Edelstahl**

Dieses komplette Kochgeschirr aus Edelstahl ist ideal für Aktivitäten und Rollenspiele im Freien und eine großartige Ergänzung für jede Außenküche.

Material: Edelstahl

Altersempfehlung: ab 3 Jahren

Maße: siehe Web-Shop, Gesamtgewicht: 1kg

Art.-Nr. 20449 15 Teile

**69,99 €**



**First Tools Outdoor Küche**

In den mehrstöckigen Regalen werden typische Küchenutensilien aufbewahrt und mit den Geräuschwalzen können verschiedene „Küchengeräusche“ simuliert werden. Die Outdoor-Küche ist das ideale Spielgerät für viele Outdoor-Aktivitäten, Rollenspiele und Gruppeninteraktionen.

Material: Kieferholz

Altersempfehlung: ab 5 Jahren

Maße: L/B/H 100x48x136cm

Art.-Nr. 20452

**769,00 €**



### Rollenspielcenter mit großer Outdoor-Kinderküche

Das Set besteht aus einem Rollenspielcenter und einer Outdoor-Kinderküche, das kreative Nutzungsmöglichkeiten zulässt: Ob Spielküche, Schnellimbiss oder Marktstand. Empfehlung: Aufstellung des Spielgerätes auf festem Boden bzw. Waschbetonplatten (6-8 Stück)

Schutz vor Sonne und Regen, robustes Material

Montagedauer: 1,5 Stunden (2 Personen)

Maße: L/B/H 123x188x148cm

Art.-Nr. 5440

1.799,00 €



Vor-montiert

### Outdoor-Kiga/Krippen-Küche mit Spülbecken

Schnipseln, rühren, kochen, spülen - Kinder lieben Küchenarbeit! Mit der Outdoor-Küche verlegen Sie diesen großen Spaß ganz einfach nach draußen an die frische Luft. Alle Elemente sind beidseitig bespielbar, äußerst stabil und bieten kreativen Küchenchefs eine Menge Möglichkeiten für fantasievolle Mahlzeiten.

Material: Kiefernholz

Lieferumfang: teilmontierte Outdoor-Kiga-Küche mit weißen Spülbecken (ohne Deko)

Maße: H/B/T 55x102x40cm

Gesamthöhe mit Wasserhahn: 55cm

Art.-Nr. 17314

219,00 €



Vor-montiert



### Outdoor-Snack-Bar

Die Innenseite bietet viel Platz, um Küchenutensilien zu verstauen. Ein Grillrost und ein Schild mit Logo sind auch mit dabei. Super mit der Spielküche zu kombinieren.

Material: Kiefer, Stoff

Bebilderte Anleitung, sprachfrei, teilmontierte Lieferung  
Umfangreiches Montage-Zubehör, Dach mittels Klett fixiert

Maße: L/B/H 146x62x132cm

Art.-Nr. 7699

1.039,00 €



## Matschtische

Weitere Informationen sowie viele andere Produkte auf [www.kitaeinkauf.de](http://www.kitaeinkauf.de)



### Matschwanne inkl. Ständer

Die Matschwanne mit dem passenden, höhenverstellbaren Ständer ist ringsum bespielbar. Dank Aufhängung kann die Wanne nach der Reinigung mit Wasser platzsparend aufbewahrt werden.

Material: Kunststoff, pulverbeschichtetes Metall

Altersempfehlung: ab 3 Jahren

Lieferumfang: Matschwanne mit Ständer

Maße: L/B/H 90x90x40 – 60 cm

Art.-Nr. 13671

**275,00 €**



### Matschküche mit Wasserschüsseln aus Edelstahl

2 Wasserschüsseln aus Edelstahl, Durchlass für einen Gartenschlauch in der Rückwand

Fassungsvermögen Schüssel: 3l

Maße: B/H/T 90x44x94 cm, Maße Arbeitsplatte: Höhe 58 cm

Art.-Nr. 7757

**135,00 €**



### Mobiler Sand-Wassertisch "Matsch-Spaß"

Dieser Sand und Wassertisch bietet abwechslungsreichen Spielspaß.

Arbeitsplattenhöhe: 55 cm

Material: wetterfestes Massivholz und Stahlrahmen

Lieferumfang: Sand-Wassertisch, 2 Schläuche, 2 Trichter, 2 Gummitiere inkl. Anleitung

Maße: B/H/T 57,5x106x106 cm

Art.-Nr. 7243

**449,00 €**



### Mobiler Sand- und Wassertisch

Die höhenverstellbare Kunststoffwanne besitzt einen Ablaufstopfen für Wasser. Die Wanne kann zum Säubern ganz einfach herausgehoben werden. Der Deckel wird zum Abdecken oder als Ablageboden eingesetzt.

Farbe: Blau

Material: Kunststoff, Metall

Altersempfehlung: ab 2,5 Jahren

Lieferumfang: mobiler Sand- und Wassertisch mit Wanne, Gestell und Deckel

Maße: L/B/H 89x63x44 – 58 cm

Art.-Nr. 2787

**335,00 €**

## Matsch- und Wassertische – verschiedene Ausführungen

Diese Matsch- und Wasserspieltische sind sehr robust und für In- und Outdoor geeignet.

### Auswahlmöglichkeiten auf einen Blick:

- Material: wiederverwendbarer Kunststoff oder wiederverwendbares biobasiertes Material wählbar
- Verschiedene Größen und Höhen wählbar
- Verschiedene Farben wählbar
- Z.T. mit Deckel wählbar, z.T. ohne/mit Beinen

Altersempfehlung: ab 18 Monaten



Art.-Nr. 13740  
Art.-Nr. 13744  
Art.-Nr. 13745

**Klein, ohne/mit Beinen**

### Kleiner Spieltisch Wasser und Sand

**Farben:** Grau, Hellblau, Hellgrün, Grau wählbar

Füllvolumen: 75 Liter

Lieferumfang: Sand-/Wasserspieltisch in der gewählten Höhe

Maße: Höhe 31, 45, 56 cm wählbar, Tiefe 20–23 cm

Maße gesamt: L/B 70x70 cm

Art.-Nr. 13740 ab **135,00 €**

### Kleiner Spieltisch – 3er-Set

1x ohne und 2x mit Beinen

**Farben:** Grün, Hellblau, Hellgrün wählbar

Füllvolumen: je 75 Liter

Lieferumfang: 3 Spieltische, 4 kurze Beine, 4 lange Beine

Maße Tisch 1: Höhe 31 cm

Maße Tisch 2: Höhe 45 cm

Maße Tisch 3: Höhe 56 cm

Maße je Tisch: L/B 70x70 cm

Art.-Nr. 13744 **515,00 €**

### Kleiner Spieltisch – 4er-Set

**Farben:** Grün, Hellblau, Hellgrün wählbar

Füllvolumen: je 75 Liter

Lieferumfang: 4 Spieltische, 8 kurze Beine, 8 lange Beine

Maße Tisch 1 und 2: 45 cm

Maße Tisch 3 und 4: 56 cm

Maße je Tisch: L/B 70x70 cm

Art.-Nr. 13745 ab **645,00 €**



### Großer Spieltisch – 2er-Set

Mit Beinen

**Farben:** Blau, Grün, Grau wählbar

Füllvolumen: je 180 Liter

Lieferumfang: 2 Spieltische, 4 kurze Beine, 4 lange Beine

Maße Tisch 1: Höhe 45 cm

Maße Tisch 2: Höhe 56 cm

Maße je Tisch: L/B/T 100x100x20–23 cm

Art.-Nr. 13749 ab **495,00 €**

Art.-Nr. 13749



**NEU**

**Sand- und Wasserspiele**



**Wasserpumpe groß**

Diese große Wasserpumpe regt Kinder zum Lernen und Experimentieren mit Wasser an. Durch Drehen des Griffs steigt das Wasser im Rohr nach oben und fließt aus der Tülle.

Material: Metall pulverbeschichtet, Kunststoff

Maße: L/B/H 48x31x76 cm

Art.-Nr. 20072

**295,00 €**



**Wassererlebnisröhren**

Legt die Röhren in die Stäbe und gießt Wasser hinein. Die Kinder können beobachten, wie das Wasser in alle möglichen Richtungen spritzt.

Material: Kunststoff

Altersempfehlung: ab 10 Monaten

Sockel: L/B/H 84x11x3,6 cm

Röhrenlänge: 30/40/50 cm

Zusammengesetzte Höhe: L/B/H 35x45x60 cm

Art.-Nr. 19345

**99,99 €**



**5 Jahre Garantie**

**Outdoor Wasserwand mit Pumpe**

Mit der Pumpe lässt ihr Wasser durch die Röhren fließen und könnt beobachten, welchen Lauf das Wasser nimmt. Dank der vielen Verbinder, unterschiedlichen Röhrenstücke und des Wasserrades könnt ihr den Wasserlauf beliebig oft ändern. Zertifizierungen nach IOS9001, IOS14001

Material: Kiefer, PET

Altersempfehlung: ab 3 Jahren

Maße: L/B/H 132x81x114 cm

Art.-Nr. 10328

**725,00 €**

NEU

# Wellenspieler



Art.-Nr. 19270

### Wellenspieler Wasserspieltisch, U3

Maße: L/B/H 134x66x95 cm

Art.-Nr. 19270

3.569,00 €



Art.-Nr. 19292

### Wellenspieler Wasserspieltisch, Ü3

Maße: L/B/H 254x66x114 cm

Art.-Nr. 19292

4.164,00 €



### Abdeckplane für Wellenspieler Wasserspieltisch für Ü3 und U3

Die wetterfeste Abdeckplane schützt den Wellenspieler Wassertisch vor Regen, Schnee und Schmutz. Während des Spiels wird sie einfach in der integrierten Tasche verstaut. Wasserfest, winddicht, UV-beständig und handgefertigt.

Material: hochwertiger Zeltstoff

Art.-Nr. 19293

239,00 €

Der Wellenspieler sorgt für ein einzigartiges Wassererlebnis bei Kindern! Es kann kräftig gepumpt, der Wasserverlauf beobachtet und mit der Gießkanne oder Schöpfkelle gespielt werden. Es wird kein Wasseranschluss benötigt und die Räder machen es zu einem mobilen Wasserspielzeug.

Die Lieferung erfolgt vormontiert. Die Restmontage ist mit zwei Personen innerhalb von 20 Minuten erledigt.

Eine Anleitung sowie benötigtes Werkzeug befindet sich im Lieferumfang.

Altersempfehlung: Ab 1 Jahr

Gewicht: 33 kg

Material: Witterungsfestes HPL, Accoya-Holz, Edelstahl, Acrylglas

### Eigenschaften:

- Langlebigkeit durch robuste und hochwertige Materialien
- verfügt über einen Prüfbericht der Dekra im öffentlichen Bereich
- Abrundungen und Schutzvorrichtungen sorgen für Sicherheit
- Erdanker als Option für einen noch stabileren Stand
- Standortflexibilität durch Rollen
- die Unterscheidung der Größen U3 und Ü3 ermöglicht auch den Kleinsten den Spielspaß
- Vielfältige Spielelemente wie Schleusen, Spielschläuche, Hand, Stöpsel unterstützen den Entdecker- und Forschergeist



**Art.-Nr. 10321**

**Outdoor Sand- und Wassertische, 3er-Set**

XXL Sand- und Wassertische Set zum Experimentieren und Matschen. Ideal für mehrere Kinder. Optional sind Handpumpe und weitere Material- und Wasserboxen erhältlich.

Material: Kiefer, PET-Kunststoff

Maße: L/B 323x60cm, Höhe 58, 56, 40cm

Art.-Nr. 10321

**1.669,00 €**



**Outdoor Sand- und Wassertisch, rechteckig**

Optional sind Handpumpe und weitere Material- und Wasserboxen erhältlich.

Material: Kiefer, PET

Maße: L/B/H 323x170x154cm

Art.-Nr. 10312

**725,00 €**



**Outdoor Wasserfall Tisch**

Eine zusätzliche Kunststoffbox (nicht im Lieferumfang enthalten) fängt das Wasser auf, welches dann für die nächste Runde verwendet werden kann.

Material: Kiefer, PET

Maße: L/B/H 83x38x60cm

Art.-Nr. 10323

**469,00 €**



**Outdoor Sand- und Wassertisch, quadratisch**

Lieferung inklusive Kunststoff-Becken.

Material: Kiefer, PET

Maße: L/B/H 60x60x40cm

Art.-Nr. 10324

**479,00 €**

## Matschstrecken

### Matschstrecken-Baukasten

Mit diesen Wasseranlagen erhalten Sie direkt mehrere Produkte für eine Matschstrecke. Alle Produkte des Matschstrecken-Baukastens sind untereinander kombinierbar. Edelstahlschrauben und Dübel für eine Befestigung auf Plattenbelag, Hartböden oder auf Punktfundamenten im Rasen liegen jedem Gerät bei.

Die Wasserspielgeräte werden bereits montiert geliefert und müssen nur noch an dem Untergrund befestigt werden. Erdnägel zum Aufstellen auf der Wiese (Art.-Nr. 13282) oder Beinverlängerung zum Aufstellen im Sand (Art.-Nr. 13377) sind separat erhältlich. Für diese Wasseranlage werden 6 Beinverlängerungen benötigt, wenn sie im Sandkasten aufgebaut werden soll.

Material: Edelstahl und Holz (Thermoesche)

**Beratung durch Außendienst vor Ort**



#### Wasseranlage I

Wasserpodest mit Speier und Rinne: L/B/H 121x92x146 cm

Wasserbecken hoch: Ø 95,5 cm, Höhe 60–87 cm

Wasserbecken mittel: Ø 95,5 cm, Höhe 45–61 cm

Wippbecken: Ø 95,5 cm, Höhe 27–33 cm

Wasserrinne hoch: L/B/H 85x35x93 cm

Lieferumfang: Wasserpodest mit Speier und Rinne, Wasserbecken hoch, Wasserbecken mittel, Wippbecken, Wasserrinne hoch

Art.-Nr. 13443 Anlieferung inkl. Versandk. **15.599,00 €**  
 Art.-Nr. 13443 Abholung **13.599,00 €**

#### Wasseranlage II

Wasserpodest mit Speier und Rinne: L/B/H 121x92x146 cm

Wippbecken: Ø 95,5 cm, Höhe 27–33 cm

Wasserrinne hoch: L/B/H 85x35x93 cm

Wasserpumpe ohne Speier: L/B/H 95x74x98 cm

Wasserrad mit Wipprinne: L/B/H 68x55x51 cm

Lieferumfang: Wasserpodest mit Speier und Rinne, Wasserpumpe, Wippbecken, Wasserrinne hoch, Wasserrad mit Wipprinne

Art.-Nr. 13444 Anlieferung inkl. Versandk. **12.499,00 €**  
 Art.-Nr. 13444 Abholung **12.499,00 €**



#### Matschrecken-Baukasten: Wasseranlage II

Wasserpodest mit Speier und Rinne: L/B/H 121x92x146 cm

Wippbecken: Ø 95,5 cm, Höhe 27–33 cm

Wasserbecken hoch: B/H 95,5x60–87 cm

Wasserbecken mittel: B/H 95,5x45–61 cm

Wasserrinne mittel: L/B/H 75x30x68 cm

Lieferumfang: Wasserpumpe, Wasserpodest mit Speier und Rinne, Wasserbecken hoch, Wasserbecken mittel, Wippbecken, Wasserrinne mittel

Art.-Nr. 13445 Anlieferung inkl. Versandkosten **15.599,00 €**  
 Art.-Nr. 13445 Abholung **13.599,00 €**





### Wasserpumpe

Ohne Speier: L/B/H 96x74x98cm  
Mit Speier: L/B/H 149x74x124cm

ohne Speier, Abholung

Art.-Nr. 13272 **3.439,00 €**

mit Speier, Abholung

Art.-Nr. 13272 **3.959,00 €**

ohne Speier, Anlieferung inkl. Versandkosten

Art.-Nr. 13272 **3.639,00 €**

mit Speier, Anlieferung inkl. Versandkosten

Art.-Nr. 13272 **4.269,00 €**



### Wasserrad mit Wiprinne

Maße: L/B/H 42x37x72cm

Abholung

Art.-Nr. 13376 **2.399,00 €**

Anlieferung inkl. Versandkosten

Art.-Nr. 13376 **2.299,00 €**



### Wippbecken

Das Wippbecken ist frei beweglich und kann geschwenkt und gekippt werden

Maße: Ø 95,5cm, Höhe 27-33cm

Abholung

Art.-Nr. 13373 **2.399,00 €**

Anlieferung inkl. Versandkosten

Art.-Nr. 13373 **2.399,00 €**



### Dreiwege-Becken

Über das Dreiwege-Becken kann das Wasser aus 3 verschiedenen Rinnen Ab- oder Zufließen.

Wasserbecken hoch: Ø 95,5cm, Höhe 60-87cm hoch

Wasserbecken mittel: Ø 95,5cm, Höhe 45-61cm hoch

Abholung hoch

Art.-Nr. 13287 **2.199,00 €**

Abholung mittel

Art.-Nr. 13287 **2.199,00 €**

Anlieferung inkl. Versandkosten, hoch

Art.-Nr. 13287 **2.499,00 €**

Anlieferung inkl. Versandkosten, mittel

Art.-Nr. 13287 **2.399,00 €**



### Wasserbecken

Wasserbecken hoch: Ø 95,5cm, Höhe 60-87cm

Wasserbecken mittel: Ø 95,5cm, Höhe 45-61cm

Abholung hoch

Art.-Nr. 13372 **1.979,00 €**

Abholung mittel

Art.-Nr. 13372 **1.879,00 €**

Anlieferung inkl. Versandkosten, hoch

Art.-Nr. 13372 **2.299,00 €**

Anlieferung inkl. Versandkosten, mittel

Art.-Nr. 13372 **2.199,00 €**



### Wasserrinne

Wasserrinne hoch: L/B/H 85x35x93cm  
Wasserrinne mittel: L/B/H 75x30x68cm  
Wasserrinne niedrig: L/B/H 65x30x48cm

Abholung hoch

Art.-Nr. 13375 **1.669,00 €**

Abholung mittel

Art.-Nr. 13375 **1.979,00 €**

Abholung niedrig

Art.-Nr. 13375 **1.879,00 €**

Anlieferung inkl. Versandkosten, hoch

Art.-Nr. 13375 **2.299,00 €**

Anlieferung inkl. Versandkosten, mittel

Art.-Nr. 13375 **1.879,00 €**

Anlieferung inkl. Versandkosten, niedrig

Art.-Nr. 13375 **2.399,00 €**

**NEU**

## Wasser- und Matsch-Spielzeug

Weitere Informationen sowie viele andere Produkte auf [www.kitaeinkauf.de](http://www.kitaeinkauf.de)

**5 Jahre Garantie**

### Wasser-Matschanlage „Staudamm“

Durch die unterschiedlich großen, herausnehmbaren Wehre, können die kleinen Forscher mit Wasser experimentieren und herausfinden wie eine Schiffschleuse funktioniert.

Material: HDPE, Edelstahl, kesseldruckimprägniertes Kiefernholz mit natürlicher Holzöl-Lasur

Altersempfehlung: ab 3 Jahren

Maße: L/B/H 228x121x120cm

Art.-Nr. 20121

**1.669,00 €**

### Wasser-Kaskade-Turm mit 2 Schüsseln

Die Kinder können mit diesem Wasser-Turm das Wasser von oben nach unten laufen lassen und beobachten, was passiert, wenn man die Schüsseln etwas langsamer oder schneller kippt.

Robuste Konstruktion; zum Forschen mit Wasser; einfacher Aufbau.

Material: Metall

Altersempfehlung: ab 3 Jahren

Maße: L/B/H 43x37x76cm

Art.-Nr. 20147

**279,00 €**

### Wasser-Kaskade-Bogen mit 9 Schüsseln

Die Kinder können die Schüsseln balancieren und das Wasser von einer in die andere Schüssel umfüllen. Das Erforschen und der kreative Umgang mit Wasser werden unterstützt.

Zum Forschen und Entdecken; einfacher Aufbau; ansprechende Bogen-Form.

Material: Metall

Altersempfehlung: ab 6 Monaten

Maße: L/B/H 100x28x60cm

Art.-Nr. 20143

**619,00 €****2 Jahre Garantie**

### Outdoor-Gartengeräte-Set

Gartengeräte in XXL-Größe.

Fördert Fantasie und Grobmotorik; für den Außenbereich geeignet.

Altersempfehlung: ab 3 Jahren

Maße Sieb: L/B/H 28x5x103cm

Art.-Nr. 20142 3 Teile

**84,99 €****2 Jahre Garantie****15 Teile**

### First Tools Kochgeschirr aus Edelstahl

Dieses komplette Kochgeschirr aus Edelstahl ist ideal für Aktivitäten und Rollenspiele im Freien und eine großartige Ergänzung für jede Außenküche.

Material: Edelstahl

Altersempfehlung: ab 3 Jahren

Maße: siehe Web-Shop,

Gesamtgewicht: 1kg

Art.-Nr. 20449 15 Teile

**69,99 €****2 Jahre Garantie**

### Metallschüsseln, Sand- und Matsch-Set

3 Schüsseln und 3 Kannen in unterschiedlichen Größen; langlebig dank spezieller Beschichtung; frei von scharfen Kanten; für innen und außen geeignet.

Maße Schüsseln:

Ø 18/21/25cm, Höhe 9,5/10,5/12cm

Maße Kannen:

Ø 11/14/20cm, Höhe 10/12/15cm

Art.-Nr. 20138 6 Teile

**59,99 €**

### Metallschaufeln

4 verschiedene Größen; gut greifbar; zur Nutzung im Außenbereich.

Material: Metall

Altersempfehlung: ab 10 Monaten

Gesamtgewicht: 450g

Maße Schaufel: Länge 18/22/26/30cm, B/H ca. 6x4cm

Art.-Nr. 20140 4 Teile

**49,99 €**

## Unkaputtbare Behälter

### Wasserwannen

Material: weicher, unkaputtbarer PP Kunststoff

Diese Wannen aus flexiblem, lebensmittelechtem, wetterbeständigem Kunststoff mit Tragegriffen sind wahre Multitalente und für unzählige Einsatzzwecke drinnen wie draußen bestens geeignet: zum Auffangen von Wasser unserer Wasserbahnen für Experimente, zum Abkühlen als kleines Planschbecken oder Fußbad im Sommer, als Wasserreservoir am Sandkasten, als Sandkasten für drinnen, zum Befüllen mit Sensorikglibber oder Sensorikkugeln.



Art.-Nr. 18449



Art.-Nr. 18451



Art.-Nr. 18453



Art.-Nr. 18448



Art.-Nr. 18450



Art.-Nr. 18455

#### Wasserwanne, 5l

Farbe: Rot

Maße: Höhe 10,5 cm, Ø 28 cm,

Fassungsvermögen: 5l

Art.-Nr. 18448 **6,19 €**

#### Wasserwanne, 26l

Farbe: Rot

Maße: Höhe 30 cm, Ø 39 cm,

Fassungsvermögen: 26l

Art.-Nr. 18451 **15,99 €**

#### Wasserwanne, 38l

Farbe: Hellblau

Maße: Höhe 33 cm, Ø 45 cm,

Fassungsvermögen: 38l

Art.-Nr. 18453 **19,99 €**

#### Wasserwanne, 14l

Farbe: Blau

Maße: Höhe 23 cm, Ø 33 cm,

Fassungsvermögen: 14l

Art.-Nr. 18449 **11,99 €**

#### Wasserwanne, 15l

Farbe: Grün

Maße: Höhe 16 cm, Ø 39 cm,

Fassungsvermögen: 15l

Art.-Nr. 18450 **12,99 €**

#### Wasserwanne, 35l

Farbe: Blau

Maße: Höhe 16,5 cm, Ø 58 cm,

Fassungsvermögen: 35l

Art.-Nr. 18455 **29,99 €**

## Wasserspaß



### Falt-Planschbecken

lässt sich praktisch zusammenfalten

Material: Vinyl

Maße Planschbecken: Ø 180cm, Volumen: 1,07m<sup>3</sup>

Maße Abdeckplane: Ø 220cm

Art.-Nr. 7422 mit Abdeckplane

**199,00 €**

Art.-Nr. 7013 ohne Abdeckplane

**184,00 €**



1 Stück



### Huggies „Little Swimmers“

Größe 2–3 (3–8 kg), 5x20 Stück

Art.-Nr. 19307 100 Stück

**53,99 €**

### Huggies „Little Swimmers“

Größe 3–4 (7–15 kg), 4x20 Stück

Art.-Nr. 19308 80 Stück

**43,99 €**



### Huggies „Little Swimmers“

Größe 5–6 (12–18 kg), 4x19 Stück

Art.-Nr. 19309 76 Stück

**43,99 €**



### Brunnenschalen-Set

Material: Gummibaum

Maße: L/B/H klein 13x13x6cm,

mittel 10x10x5cm,

groß 8x8x4cm

Art.-Nr. 20579 3 Teile

**39,99 €**

### Bilibo farbig sortiert

Farbig sortiert, nicht wählbar

Altersempfehlung: ab 2 Jahren

Maße: Ø 39cm

Art.-Nr. 18456

**36,99 €**



1 Stück

### Wasserspritze

Maße: Länge 34cm

Art.-Nr. 15027

**2,59 €**



6 Stück

### Bilibo mini, 6er Set

Altersempfehlung: ab 0 Jahren

Maße: Ø 12cm

Art.-Nr. 18446 6 Stück

**24,99 €**



Solange der Vorrat reicht!

### BIG Aqua Wassersprinkler

ideal zur Erfrischung während der heißen Sommertage

Altersempfehlung: 3–8 Jahre

Maße: B/H/T 45x45x45cm

Art.-Nr. 7046

**23,99 €**

**NEU**

## Experimentier- und Entdeckerstation



Art.-Nr. 20116



**5 Jahre  
Hersteller-  
Garantie**



Art.-Nr. 20117

### Outdoor Experimentier- oder Entdeckerstation

Diese Experimentierstationen lassen keine Wünsche offen. Kleine Naturforscher finden hier alles, was ein Entdecker benötigt. Im Garten aufgestellt, kann man bei jeder interessanten Entdeckung sofort auf die notwendige Ausrüstung zurückgreifen und das Objekt näher untersuchen.

Herstellergarantie: 5 Jahre

Maße: L/B/H 120x82x140cm

#### Art.-Nr. 20116 Experimentierstation

Inhalt: Wasserhahn und Wasserbecken, 3 Messbecher aus Kunststoff, Kartenset 16-teilig, Lupen-Set 6-teilig, 3 Eimer, Waage mit Messbecher, Pipetten, Reagenzgläsern mit Ständer, Kunststoffbehälter, 5 Siebe

**1.769,00 €**

#### Art.-Nr. 20117 Entdeckerstation

Inhalt: Beobachtungstisch mit Luftlöchern, Kartenset 16-teilig, Kreidetafel, große Lupe mit Aufsteller, Käferzange und Insektenkeschere, Lupendose und Fernglas

**1.359,00 €**

## Wasser- & Kugelbahnen



### Erlebnis- / Wasser- / Kugelbahn Starter-Set mit 9 Bauteilen

Die Bahn eignet sich für den Indoor- und Outdoorspaß in KiTas und Schulen. Weil für den Aufbau keine Schrauben oder sonstiges Werkzeug benötigt wird, kann jedes Kind mithelfen. Zusätzlich können auch Holzkugeln oder Murmeln zum Einsatz kommen.

Material: Fichte/Kiefernholz  
Altersempfehlung: ab 3 Jahren

Lieferumfang: 6x Rinne 100x15cm, 3x Rinne 50x15cm

Art.-Nr. 10121 **559,00 €**

#### Zubehör im Web-Shop:

Art.-Nr. 10124 Holzkugeln 3er-Set **11,99 €**  
Art.-Nr. 10123 Unterleg-Klötze **63,99 €**



### Erlebnis- / Wasser- / Kugelbahn Komplett-Set mit 11 Bauteilen

Geeignet für den Indoor- und Outdoorspaß in KiTas und Schulen. Zusätzlich können auch Holzkugeln oder Murmeln zum Einsatz kommen.

Material: Fichte/Kiefernholz  
Altersempfehlung: ab 3 Jahre

Lieferumfang: 6x Rinne 100x15cm, 3x Rinne 50x15cm, 1x Verteiler-Rinne 100x15cm, 1x Abzweigrinne 100x50cm

Art.-Nr. 10122 **739,00 €**

#### Zubehör im Web-Shop:

Art.-Nr. 10124 Holzkugeln 3er-Set **11,99 €**  
Art.-Nr. 10123 Unterleg-Klötze **63,99 €**



### Wasserbahn

Bei diesem Spielzeug ist Kreativität gefragt! Mit den 12 Einzelteilen können immer wieder neue Bahnen für Wasser oder Kugeln konstruiert werden. Ein aufregender Bauspaß für drinnen und draußen!

Material: Fichtenholz  
Lieferumfang: 12 Holzbahnen

Länge der Bahnen: 6x80cm, 4x40cm, 2xY-Form 80cm  
Art.-Nr. 16146 12 Teile **149,00 €**



### Große Wasser- und Murmelstraße mit 14 Spuren

Fließendes Wasser oder rollende Murmeln bahnen sich den Weg von oben nach unten. Ein kleiner Damm bringt die Murmel zum Stoppen und das Wasser zum Überlaufen. Ein Loch kann Murmel oder Wasser verschwinden lassen und in eine zweite Ebene befördern.

Material: Buche  
Altersempfehlung: ab 3 Jahren

Maße Verpackung: L/B/H 50,5x14,5x7,5cm  
Art.-Nr. 9607 **119,00 €**

## Tische & Bänke

Weitere Informationen sowie viele andere Produkte auf [www.kitaeinkauf.de](http://www.kitaeinkauf.de)



### Outdoor Tisch-Bank Kombination Kita + Krippe

Auf den langen Bänken hat man, dank des Schrägschnittes auch auf erdigen und unebenen Boden einen stabilen Stand. Durch Witterungseinflüsse wird die Oberfläche silberfarbig. Bänke und Tisch wurden in Deutschland hergestellt, sind TÜV-zertifiziert und durch ihre hohe Qualität sehr langlebig.

Material: Douglasie

Lieferung: Vormontierte Bausätze, 1 Paket pro Tisch/Bank

<b>Kita</b>	<b>Krippe</b>
Sitzhöhe: 32 cm	Sitzhöhe: 22 cm
Tisch: L/B/H 100x53x55 cm	Tisch: L/B/H 100x53x43 cm
Bänke: L/B/H 100x50x69 cm	Bänke: L/B/H 100x43x59 cm
Art.-Nr. 7264 <b>1.199,00 €</b>	Art.-Nr. 7261 <b>999,00 €</b>

### Outdoor Tisch-Bank Kombination für Erwachsene

Auf den langen Bänken hat man, dank des Schrägschnittes auch auf erdigen und unebenen Boden einen stabilen Stand. Durch Witterungseinflüsse wird die Oberfläche silberfarbig. Bänke und Tisch wurden in Deutschland hergestellt, sind TÜV-zertifiziert und durch ihre hohe Qualität sehr langlebig.

Material: Douglasie

Lieferung: Vormontierte Bausätze, 1 Paket pro Tisch/Bank

Sitzhöhe: 44 cm  
 Maße Tisch: L/B/H 130x70x74 cm  
 Maße Bänke: L/B/H 130x60x92 cm  
 Art.-Nr. 7258

**2.799,00 €**



### Outdoor Kindergarten-Garnitur

Auf den langen Bänken hat man, dank des Schrägschnittes auch auf erdigen und unebenen Böden einen stabilen Stand. Durch Witterungseinflüsse wird die Oberfläche silberfarbig. Bänke und Tisch wurden in Deutschland hergestellt, sind TÜV-zertifiziert und durch ihre hohe Qualität sehr langlebig.

Material: Douglasie

Lieferung: Komplett montiert, auf einer Palette

<b>Kita</b>	<b>Krippe</b>
Sitzhöhe: 32 cm	Sitzhöhe: 22 cm
Tisch: L/B/H 100x53x55 cm	Tisch: L/B/H 100x53x43 cm
Bänke: L/B/H 100x50x69 cm	Bänke: L/B/H 100x43x59 cm
Art.-Nr. 18389 <b>1.349,00 €</b>	Art.-Nr. 18388 <b>1.099,00 €</b>

### Outdoor Erwachsenen-Garnitur

Auf den langen Bänken hat man, dank des Schrägschnittes auch auf erdigen und unebenen Böden einen stabilen Stand. Durch Witterungseinflüsse wird die Oberfläche silberfarbig. Bänke und Tisch wurden in Deutschland hergestellt, sind TÜV-zertifiziert und durch ihre hohe Qualität sehr langlebig.

Material: Douglasie

Lieferung: Komplett montiert, auf einer Palette

Sitzhöhe: 44 cm  
 Maße Tisch: L/B/H 170x77x74 cm  
 Maße Bänke: L/B/H 170x60x91 cm  
 Art.-Nr. 18390

**2.899,00 €**



**Kinder-Picknicksitzgruppe mit Rückenlehne**

Die Sitzbänke sind mit Rückenlehne ausgestattet. Die Kinder können im freien malen, spielen oder ihr Essen genießen. Die Einhaltung der EU-Holzverordnung Nr. 995/2010 ist gewährleistet.

Gestellfarbe: Blau

Material: geöltes Lärchenholz

Lieferumfang: Sitzgruppe inkl. Aufbauanleitung

Maße: L/B/H 120x120x58cm

Art.-Nr. 7129 Sitzhöhe: 28cm

Art.-Nr. 7129 Sitzhöhe: 34cm

**625,00 €**  
**625,00 €**

**Kinder-Picknicksitzgruppe**

Die Sitzbänke sind mit Rückenlehne ausgestattet. Die Kinder können im freien malen, spielen oder ihr Essen genießen. Die Einhaltung der EU-Holzverordnung Nr. 995/2010 ist gewährleistet.

Gestellfarbe: Blau

Material: geöltes Lärchenholz

Lieferumfang: Picknicksitzgruppe inkl. Aufbauanleitung

Sitzhöhe: 34cm

Maße: L/B/H 120x120x58cm

Art.-Nr. 7130

**519,00 €**



**Kinder Picknick-Garnitur**

Die robuste Kinderpicknick-Garnitur eignet sich perfekt für eine „Kleine“- Runde. Egal ob für ein Picknick, eine kleine Auszeit oder die Bastelstunde.

Material: Kiefernholz, Stahlrohr (rot lackiert)

Altersempfehlung: bis 6 Jahre

Eigengewicht: ca. 18kg

Sitzhöhe: 33cm

Maße: L/B/H 110x110x52,5cm

Art.-Nr. 6687

**329,00 €**



**einfach zusammenklappbar  
&  
platzsparend verstaubar**

Lieferbar  
ab Mai  
2024

**PINOLINO Kinderfestzeltgarnitur**

Die Kinderfestzeltgarnitur darf bei keinem Sommerfest fehlen. Egal ob drinnen oder draußen, wer einen Sitzplatz benötigt, dem kann schnell und praktisch mit der Sitzbankgarnitur Abhilfe geschaffen werden.

Material: Kiefer massiv, Metall

Altersempfehlung: 3 – 8 Jahre

Lieferumfang: Tisch, 2 Bänke

Sitzhöhe: 32cm

Tisch: L/B/H 40x110x54cm

Bank mit Lehne: L/B/H 110x35x64cm

Art.-Nr. 7754 mit Lehne **199,00 €**

Art.-Nr. 18548 ohne Lehne **145,00 €**



NEU

## Tische & Bänke

Weitere Informationen sowie viele andere Produkte auf [www.kitaeinkauf.de](http://www.kitaeinkauf.de)



5 Jahre  
Hersteller-  
Garantie

### Outdoor-Tisch, klappbar

Dieser Outdoor-Tisch aus massivem Holz sowie Aluminium ist perfekt für Aktivitäten im Freien geeignet. Der stabile Tisch ist klappbar und kann platzsparend gelagert werden.

Material: kesseldruckimprägniertes Kiefernholz, Aluminium, Kunststoff

Art.-Nr. 20169 L/B/H 120x63x46cm **375,00 €**

Art.-Nr. 20174 L/B/H 150x63x55cm **415,00 €**



5 Jahre  
Hersteller-  
Garantie

Art.-Nr. 20175 wird  
im 2er Set geliefert

### Outdoor-Bank, stapelbar

Die stapelbare Outdoor-Bank ist aus massivem und langlebigem Kiefernholz gefertigt. Die Beine sind aus Aluminium und sorgen für einen stabilen Stand. In Kombination mit dem Outdoor-Tisch entsteht im Handumdrehen eine schöne Sitzgarnitur, die sich bei Bedarf schnell platzsparend verstauen lässt.

Material: kesseldruckimprägniertes Kiefernholz, Aluminium, Kunststoff

Art.-Nr. 20171 L/B 120x28cm, Sitzhöhe: 26cm **259,00 €**

Art.-Nr. 20175 L/B 150x28cm, Sitzhöhe: 33cm **575,00 €**

### Kinder-Tisch, klappbar, Holz 130 cm

Dieser praktische Klappstisch hat eine Höhe von 55cm, er besteht aus einem wetterbeständigen Material und eignet sich ideal für den Außenbereich.

Material: Fichtenholz und Stahl

Maße: L/B/H 130x51x55cm

Art.-Nr. 20424 **565,00 €**

### Kinder-Stapelbank, Holz 130 cm

Stapelbare Bank, ohne Lehne.

Material: Fichtenholz und Stahl

Sitzhöhe: 33cm

Maße: L/B/H 130x33x28cm

Art.-Nr. 20423 **315,00 €**



### Kinder-Tisch, klappbar, PVC 130 cm

Dieser praktische Klappstisch hat eine Höhe von 55cm, er besteht aus einem wetterbeständigen Material und eignet sich ideal für den Außenbereich.

Material: Fichte, PVC und Stahl

Maße: L/B/H 130x55x51cm

Art.-Nr. 20422 **519,00 €**

### Kinder-Hockerbank, PVC 130 cm

Stapelbare Bank, ohne Lehne.

Material: Fichte, PVC und Stahl

Sitzhöhe: 33cm

Maße: L/B/H 130x33x28cm

Art.-Nr. 20421 **249,00 €**

**NEU****Tische & Bänke**

Alle Artikel auf dieser Seite sind

**Tisch-Bank-Garnituren**

Da bei der Auswahl der Materialien zur Herstellung der Tisch-Bank-Garnituren sehr auf Qualität geachtet wurde, kann von einer langen und zuverlässigen Nutzungsdauer ausgegangen werden.

Material: Lärche, Verzinkter Stahl (Feuerverzinkt)

**Tisch-Bank-Garnitur ohne Rückenlehne**

Die Bänke sind bei dieser Ausführung ohne Rückenlehne.

Sitzhöhe: 43 cm

Maße: L/B/H 180x154x71cm

Art.-Nr. 5915

**1.399,00 €****Tisch-Bank-Garnitur mit Rückenlehne**

Diese Ausführung verfügt über eine Rückenlehne.

Sitzhöhe: 43 cm

Maße: L/B/H 184x180x77cm

Art.-Nr. 5916

**1.699,00 €****Tisch-Bank-Garnitur mit HPL-Platte**

Die verwendete HPL-Platte ist robust, frostsicher und pflegeleicht.

Sitzhöhe: 41 cm, Tischhöhe: 69 cm

Maße: L/B/H 184x180x73cm

Art.-Nr. 5914

**1.999,00 €****Rundbank**

Einen gemütlichen Platz zum Sitzen und Entspannen bietet diese Rundbank. Sie hat die ideale Form, um um einen Baum aufgebaut zu werden, sodass man ein schattiges Plätzchen für die ruhigeren Momente aufsuchen kann.

Sitzhöhe: 43 cm

Maße: L/B/H 219x219x77cm

Art.-Nr. 5912

**3.999,00 €****Tisch-Bank-Garnitur für Kinder**

Die Sitzhöhe ist etwas abgesenkt, sodass auch die Kleinen einen leichten Zugang an den Tisch haben.

Sitzhöhe: 30 cm

Maße: L/B/H 160x180x52cm

Art.-Nr. 5910

**1.199,00 €**

## Tische & Bänke

Alle Artikel auf dieser Seite  
(außer 6687 & 17895) sind



und



### Sitzbankgruppe aus Holz

Die Sitzbankgruppe kann vielseitig eingesetzt werden – als Feuerstelle für gemütliche Stunden in der Gruppe, zum gemeinsamen Singen oder für wichtige Besprechungen.

Material: Akazienholz

Montagedauer: 2 Pers. ca. 1 Stunde

Lieferumfang: 8 Bänke inkl. Montageanleitung

Maße je Bank: B/H/T ca. 20x35x180 cm

Maße Gruppe: B/H/T 554x35x554 cm

Art.-Nr. 3902

**2.799,00 €**



### Kinder Picknick-Garnitur

Die Kinderpicknick-Garnitur aus Kiefernholz eignet sich perfekt für eine „Kleine“- Runde. Egal ob für ein Picknick, eine kleine Auszeit oder die Bastelstunde, mit ihrem robusten Gestell bietet sie Kindern bis 6 Jahren eine bequeme Sitzmöglichkeit.

Material: Kiefernholz, Stahlrohr (rot lackiert)

Eigengewicht: ca. 18 kg

Sitzhöhe: 33 cm

Maße: L/B/H 110x110x52,5 cm

Art.-Nr. 6687

**329,00 €**



### Tisch-Bank-Garnitur Quadro

Diese Tisch-Bank-Garnitur bietet nach dem Spielen und Rennen im Freien einen Platz, um gemeinsam als Gruppe eine Pause einzulegen. Hier kann zusammen gegessen und geplaudert werden.

Material: Lärchenholz, verzinkter Stahl

Lieferumfang: Tisch-Bank-Garnitur inkl. Montageanleitung

Sitzhöhe: 43 cm

Maße: B/H/T 235x77x235 cm

Art.-Nr. 5911

**2.299,00 €**



### Kindersitzgruppe

Robuste Kindersitzgruppe für bis zu 4 Kinder. Gefertigt aus kesseldruckimprägnierte Kiefer aus nachhaltiger Forstwirtschaft. Füße aus wetterfestem WPC (Wood Plastic Composite). Für bis zu 4 Kinder.

Material: kesseldruckimprägnierte Kiefer aus nachhaltiger Forstwirtschaft, WPC-Material

Altersempfehlung: ab 3 Jahren

Sitzhöhe: 28 cm

Maße: L/B/H 79x100x50 cm

Art.-Nr. 17895

**345,00 €**



Rechteck/Quadrat

Dreieck

Trapez/Viereck

6-Eck/8-Eck

# Sonnensegel nach Maß

Ihre Objekteinrichter:innen vor Ort

kostenfreier Beratungstermin

## Möbelmaßanfertigung

Jede Kita hat andere Anforderungen und räumliche Voraussetzungen. Daher kommen unsere Objekteinrichter:innen auch gerne persönlich zu Ihnen in die Kita, um gemeinsam mit Ihnen die bestmögliche Lösung für Ihre Räume & Außengelände zu erarbeiten.

Bei Fragen beraten wir Sie gern!

## Zentraler Kundenservice

 **Telefon** 0800 188 81 18

 **email** kontakt@kitaeinkauf.de

oder **unsere persönlichen Fachberater:innen:**



**Thomas Paul**

**Gebiet: Mitte**

Mobil: 0171 416 928 4  
Tel.: 0611 141 053 161  
thomas.paul@kitaeinkauf.de



**Joachim Jansen**

**Gebiet: West**

Mobil: 0160 905 766 21  
Tel.: 06745 599 295  
joachim.jansen@kitaeinkauf.de



**Martina Schwuchow**

**Gebiet: Süd-Ost + München**

Mobil: 0151 744 194 48  
Tel.: 0611 141 053 61  
martina.schwuchow@kitaeinkauf.de



**Stephan Jeschke**

**Gebiet: Nord**

Mobil: 0179 119 415 0  
Tel.: 0611 141 053 50  
stephan.jeschke@kitaeinkauf.de



**Thomas Schubert**

**Gebiet: Nord**

Mobil: 0151 566 401 83  
Tel.: 0611 141 053 160  
thomas.schubert@kitaeinkauf.de



**Jörg Zander**

**Gebiet: Raum Berlin**

Mobil: 0151 671 130 82  
Tel.: 0611 141 053 53  
joerg.zander@kitaeinkauf.de



**Steven Gotthard**

**Gebiet: Raum Berlin**

Mobil: 0176 642 968 65  
Tel.: 0611 141 053 67  
steven.gotthardt@kitaeinkauf.de



**Matthias Wolf**

**Gebiet: Ost**

Mobil: 0151 610 118 74  
Tel.: 0611 141 053 12  
matthias.wolf@kitaeinkauf.de



**Andreas Lehnert**

**Gebiet: West**

Mobil: 0151 702 643 37  
Tel.: 0611 141 053 92  
andreas.lehnert@kitaeinkauf.de



**Thomas Jäger**

**Gebiet: Süd**

Mobil: 0171 416 928 4  
Tel.: 0611 141 053 161  
thomas.jaeger@kitaeinkauf.de

## Sonnenschirme und Ständer – verschiedene Ausführungen

Diese Sonnenschirme sind sehr gebrauchsfreundlich und stabil. Je nachdem wo die Sonne steht, können die Schirme auch geknickt werden. Sie sind regenabweisend, höhenverstellbar und bieten Schutz vor direkter UV-Strahlung.

### Auswahlmöglichkeiten auf einen Blick:

- unterschiedliche Größen und Formen
- bis zu 12 Stofffarben wählbar (siehe Web-Shop)
- unterschiedliche Klapp- und Verstellmechanismen

Lieferumfang: 1 Sonnenschirm oder 1 Ständer

**Bitte Planungs- und Lieferzeit 12-16 Wochen berücksichtigen!**

**Es fallen keine weiteren Speditionskosten an**



Art.-Nr. 7346



Art.-Nr. 7351



Art.-Nr. 7414



Art.-Nr. 7363



Art.-Nr. 7364



### DOPPLER Sunline Sonnenschirm, Ø 150 cm mit Knicker

Farben Stoff: 12 wählbar (siehe oben)

Lichtschutzfaktor: 50+

Sockelgewicht: mindestens 25 kg

Material: Polyester, Stahl (Streben und Gestell)

Maße Schirm: Ø 150 cm

Maße Rohrdurchmesser: Ø 2,2/2,5 cm

Art.-Nr. 7346

ab **73,99 €**

### DOPPLER Expert auto knick – Kurbelschirm

L/B 300x200 cm

Farben Stoff: 5 wählbar (siehe Web-Shop)

Lichtschutzfaktor: 80

Bezug waschbar

Sockelgewicht: mindestens 70 kg

Material: Polyester, Aluminium (Gestell), Streben (Stahl)

Maße: L/B/H 300x200x260 cm

Maße Rohrdurchmesser: Ø 3,5/3,8 cm

Art.-Nr. 7351

ab **299,00 €**

### DOPPLER Granitsockel – verschiedene Gewichte

Schirme können mithilfe von zwei Befestigungsschrauben im Schirmstockhalter fixiert werden. Reduzierringe sorgen für einen optimalen Halt. Er ist mit einer handlichen Griffmulde ausgestattet.

Material: Polierte Granitplatte, Edelstahl-Standrohr

Art.-Nr. 7364 30 kg

**179,00 €**

Art.-Nr. 7364 40 kg

**179,00 €**

### DOPPLER Trolley-Granitsockel – verschiedene Gewichte

In diesem Granitsockel mit ausziehbarem Trolley-Griff können Sonnenschirme mit Hilfe von zwei Befestigungsschrauben im Schirmstockhalter fixiert werden.

Material: Polierte Granitplatte, Standrohr aus Edelstahl

Maße: je nach Gewicht (siehe Web-Shop)

Art.-Nr. 7363 40 kg

**179,00 €**

Art.-Nr. 7363 50 kg

**199,00 €**

Art.-Nr. 7363 70 kg

**249,00 €**

### DOPPLER Granitplatte, 8x25 kg

Diese schönen Granitplatten wiegen jeweils 25 kg und sind ideal zum Beschweren von Schirmständern geeignet. Sie sind mit handlichen Griffmulden ausgestattet.

Das Set ist hervorragend zur Befestigung der Art.-Nr. 7357 geeignet.

Material: Hochglanzpolierter Granit

Maße: L/B/H je 50x50x4 cm

Art.-Nr. 7414 8x25 kg

**345,00 €**

## Sonnenschirme

Bitte Planungs- und Lieferzeit  
12-16 Wochen berücksichtigen!



### Sonnenschirm facil 76 – Ø 4m, inkl. Bodenhülse

- Sonnenschirm mit Kurbelmechanik
- Bodenhülse BSK 90 feuerverzinkt, inkl. Kippadapter
- Winterdeckel abschließbar

**Farben Stoff:** Rot, Orange, Dunkelgrün, Hellgrün, Blau, Creme, Silber, Weiß (siehe Web-Shop)

Material: PES Webware, Texgard easy Clean imprägniert

Lieferumfang: Sonnenschirm 4x4m, Bodenhülse inkl. Kippadapter und Winterdeckel

Schirm Höhe geöffnet: 315 cm

Schirm Höhe geschlossen: 432 cm

Art.-Nr. 13589 Anlieferung inkl. Montage **3.849,00 €**

Art.-Nr. 13589 Anlieferung ohne Montage **2.899,00 €**

Art.-Nr. 13589 Selbstabholung **2.649,00 €**



### Sonnenschirm facil 76 – Ø 5m, inkl. Bodenhülse

- Sonnenschirm mit Kurbelmechanik
- Bodenhülse BSK 90 feuerverzinkt, inkl. Kippadapter
- Winterdeckel abschließbar

**Farben Stoff:** Rot, Orange, Dunkelgrün, Hellgrün, Blau, Creme, Silber, Weiß (siehe Web-Shop)

Material: PES Webware, Texgard easy Clean imprägniert

Lieferumfang: Sonnenschirm 5x5m, Bodenhülse inkl. Kippadapter und Winterdeckel

Schirm Höhe geöffnet: 315 cm

Schirm Höhe geschlossen: 432 cm

Art.-Nr. 13590 Anlieferung inkl. Montage **4.199,00 €**

Art.-Nr. 13590 Anlieferung ohne Montage **3.229,00 €**



### Sonnenschirm facil 76 – 4x4m, inkl. Bodenhülse

- Sonnenschirm mit Kurbelmechanik
- Bodenhülse BSK 90 feuerverzinkt, inkl. Kippadapter
- Winterdeckel abschließbar

**Farben Stoff:** Rot, Orange, Dunkelgrün, Hellgrün, Blau, Creme, Silber, Weiß (siehe Web-Shop)

Material: PES Webware, Texgard easy Clean imprägniert

Schirm Höhe geöffnet: 315 cm

Schirm Höhe geschlossen: 432 cm

Art.-Nr. 13587 Anlieferung inkl. Montage **4.299,00 €**

Art.-Nr. 13587 Anlieferung ohne Montage **3.329,00 €**



### Sonnenschirm facil 76 – 5x5m, inkl. Bodenhülse

- Sonnenschirm mit Kurbelmechanik
- Bodenhülse BSK 90 feuerverzinkt, inkl. Kippadapter
- Winterdeckel abschließbar

**Farben Stoff:** Rot, Orange, Dunkelgrün, Hellgrün, Blau, Creme, Silber, Weiß (siehe Web-Shop)

Material: PES Webware, Texgard easy Clean imprägniert

Schirm Höhe geöffnet: 315 cm

Schirm Höhe geschlossen: 432 cm

Art.-Nr. 13588 Anlieferung inkl. Montage **4.919,00 €**

Art.-Nr. 13588 Anlieferung ohne Montage **3.959,00 €**

Art.-Nr. 13588 Selbstabholung **3.719,00 €**

**NEU**

# Bahama Sonnenschirme

**Kostenlose Direktberatung durch unseren Außendienst**

**Bitte Lieferzeit von ca. 4 – 6 Wochen berücksichtigen!**



## Bahama Sonnenschirme

- UV-Standard geprüft, mit „exzellentem“ dermatologischen UV-Schutzfaktor: UPF 50+
- Leichtes Öffnen, Spannen und Schließen in Minutenschnelle
- Handgriffe mit Federbügel anstatt Kurbel (sicherheits- und normtechnische Relevanz)
- Zylinderschlösser in den Handgriffen verhindern unberechtigtes Öffnen und Schließen
- Normentsprechende Bodenbefestigungen ohne Stolpergefahr, auch speziell für Sandkästen
- Hohe Windstabilität mit entsprechender Sicherheit: je nach Modell zwischen 10 (90km/h) und 11 (110km/h)
- OEKO-TEX 100-Siegel der Klasse 1 für Umweltschutz und Nachhaltigkeit
- Hohe Wasserdichte (DIN EN 20811, ISO 811), schmutzabweisende und waschbare Textilmembrane
- höchste Lichtechtheit (DIN EN ISO 105-B02)
- hohe Temperaturbeständigkeit (DIN 53361 von -30 bis +90 Grad)

### Auswahlmöglichkeiten auf einen Blick:

- verschiedene Modelle, Größen und Formen
- **Farben Stoff:** 12 wählbar (siehe unten)

Material: 100% Polyestergerewebe



### Größen & Formen

	Rund		Quadratisch		Rechteckig	
	Maße	Preis brutto	Maße	Preis brutto	Maße	Preis brutto
<b>Pure klein und leicht</b>	Ø 3m	ab <b>1.499,00 €</b>	3x3m	ab <b>1.799,00 €</b>	3,5x3m	ab <b>1.899,00 €</b>
	Ø 4m	ab <b>1.999,00 €</b>	4x4m	ab <b>2.299,00 €</b>	4x3,5m	ab <b>2.299,00 €</b>
<b>Jumbrella groß</b>	Ø 4m	ab <b>2.499,00 €</b>	3x3m	ab <b>2.599,00 €</b>	4,5x4m	ab <b>3.799,00 €</b>
	Ø 5m	ab <b>3.499,00 €</b>	4x4m	ab <b>3.299,00 €</b>	5x4m	ab <b>3.999,00 €</b>
	Ø 7m	ab <b>5.899,00 €</b>	5x5m	ab <b>4.399,00 €</b>	6x4m	ab <b>4.499,00 €</b>
<b>Jumbrella XL extra groß</b>	Ø 7m	ab <b>8.599,00 €</b>	6x6m	ab <b>9.299,00 €</b>	6x5,5m	ab <b>9.299,00 €</b>
			7x7m	ab <b>11.399,00 €</b>	7x6m	ab <b>11.799,00 €</b>

**Achtung: Kleinteile sind für Kinder unter 3 Jahren nicht geeignet. Alle Preise sind brutto inkl. MwSt.**

**NEU**

## Bahama Sonnenschirme und Zubehör

weitere Farben auf Anfrage

**Gestellfarbe:** Verkehrsweiß oder Anthrazit

**Zusatzausstattung:** Preise abhängig von Schirmmodell



**Anprallschutz:**  
innen Schaumstoff, außen PVC,  
Klettverschluss, 10 Farben  
ab **363,00 €**



**Schutzhülle basic:** leichte  
Wetterschutzhülle  
ab **149,00 €**



**Schutzhülle comfort**  
mit Teleskopstab  
ab **524,00 €**

### Bodenbefestigung:

- mobile und stationäre Elemente (weitere Befestigungen auf Anfrage)
- Preis abhängig von Schirmmodell

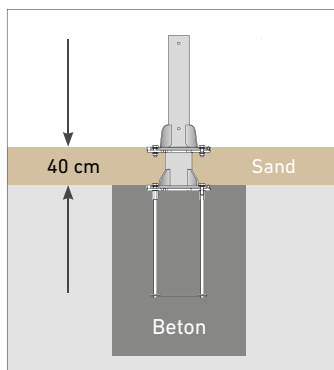

**Bodenhülsen**  
ab **399,00 €**



**Kassettenständer**  
ab **708,00 €**



**Plattenständer**  
ab **1.696,00 €**



# Trampoline & Zubehör

## EUROTRAMP Bodentrampolin – verschiedene Ausführungen

Die qualitativ hochwertigen Trampoline können ganzjährig im Freien stehen. Sie besitzen ein robustes Sprungtuch und eine feuerverzinkte Rahmenkonstruktion.

### Auswahlmöglichkeiten auf einen Blick:

- unterschiedliche Größen und Formen
- z.T. vandalismugeschützt

Max. Gewichtsbelastung: **250 kg**

Altersempfehlung: ab 1 Jahr

Lieferumfang: Bodentrampolin, Reihe Fallschutzmatten inkl. Fundamentpläne



eckig oder rund

### EUROTRAMP Bodentrampolin, Gelb

Material: PVC-beschichtetes Gittergewebe (Sprungtuch), feuerverzinkter Stahl (Rahmenkonstruktion)

Maße Trampolin: L/B/H 200x200x30cm

Sicherheitsbereich: L/B 392x392cm

Maße Sprungfläche: L/B 144x144cm

Art.-Nr. 7449 **Eckig** **5.639,00 €**

Maße Sprungfläche: Ø 143cm

Art.-Nr. 7449 **Rund** **5.639,00 €**



eckig oder rund  
vandalismugesichert

### EUROTRAMP Bodentrampolin Mini, Schwarz

Material: sechsfach drahtverstärktes und beschichtetes Gurtgewebe, feuerverzinkte Rahmenkonstruktion

Maße Trampolin: L/B/H 150x150x30cm

Sicherheitsbereich: L/B 392x392cm

Maße Sprungfläche: L/B 94x94cm

Art.-Nr. 7447 **Eckig** **4.119,00 €**

Maße Sprungfläche: Ø 92cm

Art.-Nr. 7447 **Rund** **4.119,00 €**



### EUROTRAMP Bodentrampolin vandalismugesichert, Schwarz

Das robuste Sprungtuch besteht aus sechsfach drahtverstärktem und beschichtetem Gurtgewebe. Es ist gegen Vandalismus geschützt und schwer entflammbar.

Altersempfehlung: geeignet ab 1 Jahr

Maße: B/H/T 200x30x200cm

Art.-Nr. 7450 **Rund** **5.769,00 €**

Art.-Nr. 7450 **Eckig** **5.769,00 €**



eckig oder rund

### EUROTRAMP Bodentrampolin Mini, Gelb

Material: PVC-beschichtetes Gittergewebe (Sprungtuch), feuerverzinkter Stahl (Rahmenkonstruktion)

Maße Trampolin: L/B/H 150x150x30cm

Sicherheitsbereich: L/B 392x392cm

Maße Sprungfläche: L/B 94x94cm

Art.-Nr. 7446 **Eckig** **4.339,00 €**

Maße Sprungfläche: Ø 92cm

Art.-Nr. 7446 **Rund** **4.339,00 €**



### HALLY-GALLY Trampolin Circus Simplex

Durch Trampolinspringen werden Muskeln und Bänder massiert, der Körper wird gestrafft und der Stoffwechsel auf Hochtouren gebracht.

Altersempfehlung: ab 3 Jahren

Fallschutzplatten in rot-braun/schwarz

Sprungfläche: Ø 130cm

Platzbedarf + Sicherheitsbereich: Ø 434cm

Untergrund-Tiefe: 100cm

Art.-Nr. 7456 ab **5.829,00 €**



Art.-Nr. 7448

Art.-Nr. 7451

### EUROTRAMP Beschichtung Sprungtuch für Bodentrampolin

Um die Sicherheit, Nutzungsdauer und Vandalismussicherheit zu erhöhen, kann zusätzlich diese Sprungtuch-Beschichtung gekauft werden.

**Passend für Art.-Nr. 7447**

Art.-Nr. 7448 **575,00 €**

**Passend für Art.-Nr. 7450**

Art.-Nr. 7451 **619,00 €**

## Sandkästen

Alle Artikel auf dieser Seite sind



### Kiefernholz-Sandkasten, viereckig

Hier können Kinder gemeinsam an ihren Sandkuchen und Sandburgen arbeiten. Das solide „Wood2Wood“-Fundamentalsystem, bei dem nur der Eichen-Grundträger Bodenkontakt hat, garantiert eine langjährige und zuverlässige Nutzungsdauer.

Material: Kiefernholz-Palisaden

Altersempfehlung: ab 1 Jahr

Montagedauer: ca. 2 Stunden

Maße: L/B/H 212x212x36cm

Art.-Nr. 5884



Art.-Nr. 19366



Art.-Nr. 19365

### Halbstamm-Sandkasten

Die Halbstamm-Sandkastenbänke bilden aufgrund ihrer warmen und natürlichen Wirkung den idealen Rahmen für jeden Sandkasten.

Material: Holz, Robinie

Sitzhöhe: ca. 24cm, Sitztiefe: ca. 20–25cm

Maße: L/B/H ca. 300x200x26cm

Art.-Nr. 19365 Rechteck

3.199,00 €

Maße: L/B/H ca. 456x409x24cm

Art.-Nr. 19366 6-eck

4.399,00 €



ohne Inhalt

### Sandkasten, sechseckig, Blau

Für Kinder kann es nie genug Sand geben. Der Sandkasten mit 6 Ecken sorgt für viel gute Laune und Spaß auf dem Kita-Gelände. Er ist aus splitterfreiem, giftfreiem und UV-beständigem Material.

Material: 100% recycelbares Polyethylen

Altersempfehlung: ab 1 Jahr

Montagedauer: 1 Pers. ca. 3 Stunden

Lieferumfang: Sandkasten inkl.

Montageanleitung

Maße: B/H/T 236x30x270cm

Art.-Nr. 2687

1.849,00 €



ohne Inhalt

### Sandkasten, viereckig, Blau

Der Sandkasten sorgt für viel gute Laune und Spaß auf dem Kita-Gelände. Er ist aus splitterfreiem, giftfreiem und UV-beständigem Material.

Material: 100% recycelbares Polyethylen

Altersempfehlung: ab 1 Jahr

Lieferumfang: Sandkasten inkl.

Montageanleitung

Maße: B/H/T 270x30x270cm

Art.-Nr. 2682

2.499,00 €

Maße: B/H/T 520x30x520cm

Art.-Nr. 2689

4.499,00 €



### Sandkasten, viereckig, Bunt

In diesem Sandkasten aus Lärchenholz finden Kinder ab einem Jahr Platz zum Spielen und Sandburgen bauen. Die Platten sind aus extrem langlebigem Polyethylen und auch das Fundament aus verzinktem Stahl garantiert eine langjährige und zuverlässige Nutzungsdauer.

Altersempfehlung: ab 1 Jahr

Montagedauer: 4 Stunden

Maße: L/B/H 202x202x38cm

Art.-Nr. 5882

1.799,00 €

NEU

## Bagger mit Rädern

Weitere Informationen sowie viele andere Produkte auf [www.kitaeinkauf.de](http://www.kitaeinkauf.de)



### RABO Bagger auf Rädern

mit Schwerlast-Luftgummireifen, abgedichteten Kugellagern, pulverbeschichteten Rahmen und aus umweltfreundlichen Materialien

Altersempfehlung: ab 4 Jahren

Maße: L/B 138x52,5cm, Vordergabelhöhe: 81cm

Art.-Nr. 17103

729,00 €

### Sandbagger mit 3 Rädern, Dekra GS-zertifiziert

Altersempfehlung: ab 4 Jahren

DEKRA GS-Zertifikat Nr. 4911111.22001

Maße: Ausleger (ausgestreckt) 100cm, Schaufel 16x20x10cm, Gestell 59x59cm

Belastbarkeit: bis 50kg, Sitzhöhe: ca. 47,5cm

Art.-Nr. 20625 Eigengewicht 15kg

235,00 €



### Bio-Mobby-Dig Sitzbagger

Altersempfehlung: ab 3 Jahren

Tragkraft: 100kg

Maße: L/B/H 36,5x28x69cm

Art.-Nr. 18521

59,99 €



### Mobby Dig Sitzbagger

Tragkraft: 100kg

Maße: L/B/H 72x36x54cm

Art.-Nr. 7014

45,99 €



### Giant Bagger Trendy

Bagger mit beweglicher Schaufel. Geeignet für drinnen und draußen.

Altersempfehlung: ab 1 Jahr

Material: Kunststoff

Maße: L/B/H 82x31x34cm,

Armlänge: 52cm, Sitzhöhe: 26cm

Art.-Nr. 20476

49,99 €

In unserer Sandspielzeug-  
brochüre und im Web-Shop  
finden Sie weitere Artikel.



## DANTOY Bio-Plastic

79  
Teile



### DANTOY BIO-Plastic Kaffee- und Esset

Altersempfehlung: ab 2 Jahren

8 große Teller, 8 kleine Teller, 8 Tassen, 8 Becher, 2 Kannen mit Deckel, Pfanne, 2 Töpfe mit Deckeln, 2 Zuckerdosen mit Deckeln, Pfannenwender, Kelle, 8 Löffel, 8 Messer, 8 Gabeln, 8 Teelöffel

Maße Besteck: Länge 14 cm, Becher: Höhe 6,7 cm, Ø 5,9 cm, Teller: Ø 13 cm, Topf: Höhe 7 cm, Ø 14 cm

Art.-Nr. 12858 79 Teile

49,99 €



Best-  
seller



50  
Teile

### DANTOY BIO-Plastic Sand-Set

Altersempfehlung: ab 2 Jahren

10 Eimer mit Tragehenkel, 5 große Schaufeln mit Handgriff, 7 kleine Schaufeln, 4 Mehlschaufeln, 5 Sandsiebe (passend auf Sandeimer), 7 kleine Sandharken, 4 Gießkannen, 8 Sandformen

Art.-Nr. 5702 50 Teile

119,00 €



62  
Teile

### DANTOY BIO-Plastic Sandset mit Fahrzeugen

Altersempfehlung: ab 2 Jahren

Art.-Nr. 7607 62 Teile

215,00 €

100  
Teile



### DANTOY BIO-Plastic Back-Set

Altersempfehlung: ab 2 Jahren

Art.-Nr. 20459 100 Teile

99,99 €



22  
Teile



### DANTOY BIO-Plastic Kochset

Altersempfehlung: ab 2 Jahren

Art.-Nr. 16494 22 Teile

23,99 €

56  
Teile



### DANTOY tiny BIO Lunch Set

100 % recyclebar, 100% nachhaltig, spülmaschinenfest

Material: Biokunststoff aus 90% Zuckerrohr

Altersempfehlung: ab 1 Jahr

Art.-Nr. 20463 56 Teile

69,99 €



43  
Teile

### DANTOY tiny BIO Sandspielsortiment

100 % recyclebar, 100% nachhaltig, spülmaschinenfest

Material: Biokunststoff aus 90% Zuckerrohr

Altersempfehlung: ab 10 Monaten

Art.-Nr. 20464 43 Teile

74,99 €

## Sandkasten Sortiment

Beste Kindergartenqualität  
– robust und langlebig.

beleduc

Alle Artikel auf dieser  
Seite (außer Artikel  
22726) haben:

5 Jahre  
Garantie



32  
Teile



### Sand Set Stabil

Altersempfehlung: ab 18 Monaten

Art.-Nr. 5562 32 Teile **145,00 €**

50  
Teile



### Sand-Förmchen inkl. Eiscreme-Set

18 klassische Formen, 6-teilige Baumeister-Set, 16-teiliges  
Eisdielen-Set, 10-teiliges Backstuben-Set  
Altersempfehlung: ab 18 Monaten

Art.-Nr. 5596 50 Teile

**82,99 €**

25  
Teile



### Sand Set Spezial

Altersempfehlung: ab 18 Monaten

Art.-Nr. 5564 25 Teile **169,00 €**

107  
Teile



### Sandset Glückliche Baumeister

Altersempfehlung: ab 18 Monaten

Enthält 8 Spaten, 8 Mehlschaufeln, 8 Siebe, 8 Eimer, 2 Monster-  
laster, 2 Sand- und Wassermühlen, 8 Powerkrallen, 8 Regen-  
schaufeln, 5 Strukturroller, 10 Förmchen Meerestiere, 8 Förmchen  
Fahrzeuge, 10-teiliges Backstuben-Set, 16-teiliges Eisdielen-Set  
und ein 6-teiliges Baumeister-Set.

Art.-Nr. 5595 107 Teile

**395,00 €**



Art.-Nr. 22725



NEU



Art.-Nr. 22726

2 Jahre  
Garantie

### Kita Schaufeleimer

Material: Plastik  
Altersempfehlung: ab 3 Jahren

Maße: L/B/H 14x20,5x17cm

Art.-Nr. 22725

**5,95 €**

### Kita Schaufelkarre (In- und Outdoor)

Material: Plastik, PU  
Altersempfehlung: ab 3 Jahren

**2 Jahre Garantie**

Maße: L/B/H 29,5x32,5x58,3cm

Art.-Nr. 22726

**59,95 €**

## Schaufeln

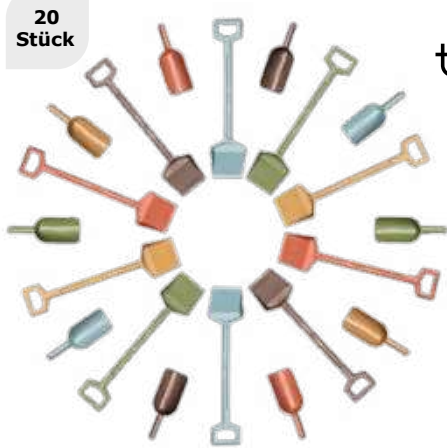

20 Stück

### Sandset treeNside mit Schaufeln & Spaten

Sandset treeNside mit 10 Schaufeln und 10 Spaten  
Material: Biokunststoff

Maße Spaten: L/B/H 3x12x53cm

Maße Schaufeln: L/B/H 5,5x21x7,5cm

Art.-Nr. 18279 20 Stück **69,99 €**



1 Stück

3 Größen

### Schaufel

Farbe nach Verfügbarkeit, nicht wählbar

Gewicht: 460g, Maße: Länge 75cm

Art.-Nr. 16208 1 Stück **9,99 €**

Gewicht: 315g, Maße: Länge 55cm

Art.-Nr. 16260 1 Stück **4,99 €**

Gewicht: 84g, Maße: Länge 35cm

Art.-Nr. 16268 1 Stück **2,99 €**



1 Stück

### Schaufel unkaputtbar

Farbe nach Verfügbarkeit, nicht wählbar  
Altersempfehlung: ab 1 Jahr

Maße: L/B/H 20,5x5,7x3cm

Art.-Nr. 12644 1 Stück **5,19 €**

treeNside

2 Jahre Garantie auf treeNside Produkte



5 Stück

### Mehlschaufel treeNside

5 Mehlschaufeln in einer Farbe wählbar

Material: Biokunststoff

**Farben:** Coral/Grün/Pastell Türkis/ Curry/Schokobraun wählbar

Maße: L/B/H 7,5x21x5,5cm

Art.-Nr. 18280 5 Stück **12,99 €**



5 Stück

### Spaten treeNside

5 Spaten in einer Farbe wählbar

Material: Biokunststoff

**Farben:** Coral/Grün/Pastell Türkis/ Curry/Schokobraun wählbar

Maße: L/B/H 3x12x53cm

Art.-Nr. 18278 5 Stück **21,99 €**



1 Stück

### GOWI „FISCHAUFEL“ - Schaufel mit Gießkanne

Farbe: Orange, Blau oder Grün (nicht wählbar)

Material: Kunststoff

Maße: L/B/H 29x10x11cm

Art.-Nr. 23222 1 Stück **2,79 €**



1 Stück

### Schöpfkelle

Farbe nach Verfügbarkeit, nicht wählbar

Maße: L/B/H 25x11,7x6cm

Art.-Nr. 18518 1 Stück **1,69 €**



1 Stück

### GOWI Gärtnerschaufel, 28 cm

Farbe nach Verfügbarkeit, nicht wählbar

Maße: L/B/H 28x8,5x3,5cm

Art.-Nr. 18517 1 Stück **2,19 €**



6 Stück

### Elefanten-Schaufeln

Farben: Gelb und Grün

Altersempfehlung: ab 1 Jahr

Maße: L/B/H 12x8x13,5cm

Art.-Nr. 9012 6 Stück **11,99 €**

## Traktoren

Alle Artikel auf dieser Seite  
(außer Art.-Nr. 14583 & 5698) sind:



### Dantoy Riesen Muldenkipper

Tragkraft: 100 kg  
Maße: L/B/H 84 x 42,5 x 42 cm  
Art.-Nr. 5698 **129,00 €**



### Großer Truck, Blau

Tragkraft: 100 kg  
Maße: L/B/H 62 x 39 x 36 cm  
Art.-Nr. 14583 **129,00 €**



### BIG Jim-Dumper Muldenkipper

Altersempfehlung: 3 – 5 Jahre  
Ladevolumen von sechs Litern

Maße: L/B/H 94 x 46 x 54 cm  
Art.-Nr. 15735

**89,99 €**



### BIG Power-Worker Mega-Truck Kipper

Altersempfehlung: 2 – 7 Jahre

Tragkraft: 25 kg/ 12,8l  
Maße: L/B/H 65 x 31 x 36 cm

Art.-Nr. 23230 Eigengewicht 4 kg **49,99 €**



### BIG Fendt Geräteträger

Altersempfehlung: 3 – 5 Jahre

Maße: L/B/H 102 x 46 x 54 cm, Tragkraft: 50 kg  
Art.-Nr. 15621

**119,99 €**



### BIG Fendt Dieselross Traktor

Altersempfehlung: 3 – 5 Jahre

Tragkraft: 50 kg  
Maße: L/B/H 88 x 46 x 54 cm  
Art.-Nr. 15325

**109,99 €**



**Beleduc TOP TRIKE**

Die TOP TRIKE-Fahrzeuge von Beleduc sind wissenschaftlich getestet und wurden mit einem Team aus führenden Pädagogen, Ingenieuren und Produktdesignern entwickelt. Zusätzliche Merkmale:

- Einfache Montage
- Umfassender Ersatzteil-Service

**5 Jahre Garantie auf Rahmen, 1 Jahr Garantie auf alle beweglichen Teile**

**TOP TRIKE Dreirad klein**

Mit diesem Fahrzeug können schon die Kleinsten ihre ersten Fortbewegungs-Manöver ausprobieren, ihre Koordination und Motorik verbessern.

Maße: L/B/H 75x44x52 cm, Sitzhöhe: 30 cm

Art.-Nr. 7198 Eigengewicht: 8 kg

**249,00 €**  
279,95 €



**U3**



**TOP TRIKE Laufrad Little Drifter**

Das Laufrad bietet mit seinen drei Rädern nicht nur sicheren Fahrkomfort, sondern auch einen sicheren Stand.

Maße: L/B/H 80x35x50 cm, Sitzhöhe: 29 cm

Art.-Nr. 7201 Eigengewicht: 6,8 kg

**229,00 €**  
UVP 259,95 €



**U3**



**TOP TRIKE Rutschrad Quaddy**

Kinder lernen, sich mit den Beinen abzudrücken um vorwärts zu kommen und gleichzeitig zu lenken.

Maße: L/B/H 53x32x35 cm, Sitzhöhe: 24 cm

Art.-Nr. 7202 Eigengewicht: 3,6 kg

**139,00 €**  
UVP 159,95 €



**U3**



**U3**

**TOP TRIKE Krippenroller**

Die zwei Räder am hinteren Ende bieten einen festen Stand für kleine Kinder, die eventuell noch nicht so gut die Balance halten können.

Maße: L/B/H 68x26,5x58 cm

Art.-Nr. 7204 Eigengewicht: 4,5 kg

**129,00 €**  
UVP 149,95 €



U3 Ü3



**WINTHER MINI Dreirad Roller**

Lenkerhöhe: 58 cm

Art.-Nr. 2052 Eigengewicht: 5,5 kg

**149,00 €**

U3 Ü3



**WINTHER MINI Roller mit zwei Hinterrädern**

Lenkerhöhe: 69 cm

Art.-Nr. 2050 Eigengewicht: 6,3 kg

**155,00 €**

U3 Ü3



**WINTHER MINI Bike Runner small/large**

Sitzhöhe: 31/42 cm, Lenkerhöhe: 43/65 cm

Art.-Nr. 2053 Eigengewicht: 4,5 kg

**139,00 €**

Art.-Nr. 2071 **small** Eigengewicht: 7,3 kg

**235,00 €**

Art.-Nr. 2072 **large** Eigengewicht: 10 kg

**269,00 €**

4-7



**WINTHER Bike Runner large mit niedrigem Einstieg**

Sitzhöhe: 43 cm, Lenkerhöhe: 49 cm

Art.-Nr. 22454 Eigengewicht: 7 kg

**264,00 €**

**WINTHER MINI Anhänger**

Maße: L/B 60x40 cm, Wannenhöhe: 16 cm

Art.-Nr. 7158 Eigengewicht: 3,8 kg

**89,99 €**

**WINTHER MINI Sackkarre**

Maße: L/B/H 41x41x73 cm

Art.-Nr. 7162 Eigengewicht: 5,6 kg

**129,00 €**

U3 Ü3



**WINTHER Dreirad klein/MINI Krippendreirad**

Sitzhöhe: 28/31 cm, Lenkerhöhe: 51/53 cm

Art.-Nr. 2054 **klein** Eigengewicht: 9 kg

**265,00 €**

Art.-Nr. 2044 **MINI** Eigengewicht: 5 kg

**135,00 €**

Art.-Nr. 7158



für alle MINI Dreiräder sowie  
MINI-Taxen geeignet



Art.-Nr. 7162

## BIG Fahrzeuge



Art.-Nr. 6890



**Bobby-Car Classic, verschiedene Farben**

Altersempfehlung: 1 – 5 Jahre

Belastbar bis max. 50 kg, Eigengewicht: 3,6 kg

Maße: L/B/H 50x30x38 cm

Art.-Nr. 6890 **Classic, Rot**

Art.-Nr. 23237 **Classic Flower, Rosa**

**49,99 €**

**49,99 €**



Art.-Nr. 23237

**NEU**

**U3 Ü3**



Art.-Nr. 8524

**U3 Ü3**



Art.-Nr. 23238

**NEU**

**Bobby-Car Neo, verschiedene Farben**

- aus umweltfreundlichem und strapazierfähigem Kunststoff

- Gewinner des goldenen Schaukelpferds in der Kategorie „Alles fürs Kinderherz“ in 2019

Altersempfehlung: 1 – 5 Jahre

Belastbar bis max. 50 kg

Eigengewicht: 3,6 kg

Maße: L/B/H 57x30x39 cm

Art.-Nr. 8524 **Blau**

Art.-Nr. 23238 **Rot**

**65,99 €**

**65,99 €**



**U3 Ü3**



**BIG Bobby Car Classic Eco**

Das erste Rutscherfahrzeug aus 100% recyceltem Polyethylen ist eine neue Variante des beliebten Klassikers in gewohnter Qualität. Streng limitiert.

Altersempfehlung: 1 – 5 Jahre

Belastbar bis max. 50 kg, Eigengewicht: 3,6 kg

Maße: L/B/H 59x27x38 cm

Art.-Nr. 19676

**52,99 €**



**NEU**

**U3 Ü3**



**BIG Bobby-Car Classic Feuerwehr**

Mit SOS Light & Sound Modul mit realitätsechter Sirene und Blaulicht.

Altersempfehlung: ab 1 Jahr

Maße: L/B/H 58x30x38 cm

Art.-Nr. 18469

**52,99 €**



**Bobby-Car Flüsterräder**  
mit Montagewerkzeug

Art.-Nr. 7043 4 Stück **23,99 €**

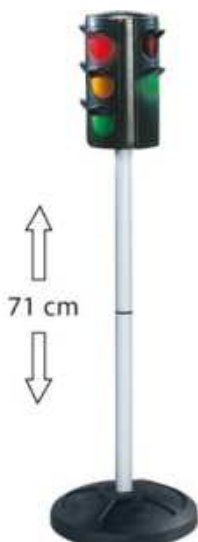

**NEU**

**BIG Traffic lights - Ampel**

Farbwechsel alle 30 Sekunden von Rot auf Grün. Abschaltautomatik nach einer Stunde. Es werden 3x AA Batterien benötigt (nicht enthalten!).

Maße: L/B/H 27x12x71 cm

Art.-Nr. 12564

**32,99 €**

**NEU**  
**Schubkarren**

Weitere Informationen und viele andere Produkte finden Sie auf [www.kitaeinkauf.de](http://www.kitaeinkauf.de)



**DANTOY Schubkarre**  
aus Kunststoff und sehr leicht  
Material: Kunststoff  
Altersempfehlung: ab 2 Jahren  
Maße: Länge 68 cm  
Art.-Nr. 5697

**41,99 €**



**First Tools Schubkarre**  
hochwertiger und stabiler Aufbau  
Material: Metall  
Altersempfehlung: ab 3 Jahren  
Maße: B/H/T 41x41x110 cm  
Art.-Nr. 6392

**84,99 €**



**TOP TRIKE Schubkarre**  
Die Schubkarre besitzt ein hohes Fassungsvermögen, um größere Mengen Sand zu transportieren.  
Material: Metall, Kunststoff  
Altersempfehlung: ab 4 Jahren  
Maße: L/B/H 88,5x40,5x43 cm  
Art.-Nr. 7223

**189,00 €**

**UVP 219,95 €**



**WINTHER MINI Schubkarre, Metall**  
abgerundete Formen, strapazierfähig, hohe Lebensdauer, extra verstärkte Ladefläche  
Material: Metall  
Altersempfehlung: 2-4 Jahre  
Maße: L/B/H 81x38x30 cm,  
Wannenhöhe: 30 cm  
Art.-Nr. 7161

**139,00 €**



**WINTHER Schubkarre, Metall**  
abgerundete Formen, strapazierfähig, hohe Lebensdauer, extra verstärkte Ladefläche  
Material: Metall  
Altersempfehlung: 3-7 Jahre  
Maße: L/B/H 82x39x44 cm  
Art.-Nr. 7101

**169,00 €**



**GOKI Schubkarre**  
Funktionstüchtige Schubkarre für Kinder. Mit der Schubkarre naht Unterstützung bei der Gartenarbeit. Montage in wenigen Minuten.  
Material: Metall, Kunststoff  
Altersempfehlung: ab 2 Jahren  
Maße: L/B/H 74x31x33,5 cm  
Art.-Nr. 23236

**51,99 €**



**DANTOY Green Garden Schubkarre**  
100% recyclebar, 100% nachhaltig  
Material: Biokunststoff aus 90% Zuckerrohr  
Altersempfehlung: ab 2 Jahren  
Maße: L/B/H 72x33x36 cm  
Art.-Nr. 20461

**33,99 €**



**DANTOY Blue Marine Ziehkarre**  
Alle Produkte der DANTOY Serie Blue Marine Toys bestehen aus recyceltem Kunststoff, der von Schiffsausrüstungen wie Netzen und Seilen stammt. Diese Restmaterialien werden zu Spielzeug verarbeitet, statt in den Meeren zu landen.  
Altersempfehlung: ab 2 Jahren  
Belastbarkeit bis max.: 50 kg  
Maße: Länge 54 cm  
Art.-Nr. 20474

**69,99 €**



**RABO Schubkarre**  
Stabiler Metallrahmen, rutschfester Boden, pulverbeschichteter Rahmen & Felgen, Schwerlast-Luftgummireifen und umweltfreundliche Materialien.  
Material: Metall, Kunststoff  
Altersempfehlung: 3-7 Jahre  
Maße: L/B 77x52 cm  
Art.-Nr. 16906 Eigengewicht: 6,6 kg

**225,00 €**

## Schubkarren



### Wagen/Verstaubehälter mit Handgriff

Der praktische Wagen eignet sich prima zum Verstauen von Spielzeug und Ähnlichem. Der Wagen kann mit anderen Wagen zusammen zu einem Zug zusammengebaut werden. Mit Hilfe des Griffes kann der Wagen kinderleicht gezogen oder geschoben werden.

**Farben:** Blau, Hellgrün oder Orange  
Material: dickes Polyethylen

Lieferumfang: 1 Wagen, 1 Tragegriff

Maße: B/T/H 68x49x36cm

Art.-Nr. 13731 **125,00 €**



### Schubkarre mittel

**Farben:** Blau, Hellgrün oder Orange  
Material: Polyethylen  
Altersempfehlung: ab 12 Monaten

Maße: L/B/H 63x35x30cm

Art.-Nr. 18437 1 Rad **56,99 €**  
Art.-Nr. 18436 2 Räder **64,99 €**



### Kleiner Zug - Set

Mit diesem Set lässt sich ein kleiner Zug bauen, indem die Wagen durch ein Befestigungssystem miteinander verbunden werden.

**Farben:** Blau, Hellgrün, Orange oder 3-farbig

Material: dickes Polyethylen

Lieferumfang: 3 Zug-Wagen, 1 Griff

Breite der Sitzfläche: 22,5cm

Maße: B/T/H 187x49x36cm

Art.-Nr. 13706 **345,00 €**

\*nur bei Art.-Nr. 13706 wählbar

Bei Art.-Nr. 18435 kann keine Farbe gewählt werden, Lieferung erfolgt in der Farbe Hellgrün.



### Schubkarre mittel

**Farben:** Blau, Hellgrün oder Orange  
Material: Polyethylen  
Altersempfehlung: ab 18 Monaten

Maße: L/B/H 79x44,5x40cm

Art.-Nr. 18439 1 Rad **93,99 €**  
Art.-Nr. 18438 2 Räder **115,00 €**



### Wagen/Verstaubehälter ohne Handgriff

Der praktische Wagen eignet sich prima zum Verstauen von Spielzeug und Ähnlichem. Der Wagen kann mit anderen Wagen zusammen zu einem Zug zusammengebaut werden.

**Farben:** Blau, Hellgrün oder Orange  
Material: dickes Polyethylen  
Fassungsvermögen: 35Liter  
Altersempfehlung: ab 18 Monaten

Lieferumfang: 1 Wagen

Maße: B/H/T 68x49x36cm

Art.-Nr. 13732 **99,99 €**



### Schubkarre klein

Die kleine, sehr leichte und händliche Schubkarre wird den Kindern viel Spaß bereiten und gleichzeitig ihren Gleichgewichtssinn stärken.

Farbe: Hellgrün  
Material: Polyethylen  
Altersempfehlung: ab 12 Monaten

Maße: L/B/H 55x28,5x30cm

Art.-Nr. 18435 **34,99 €**



Ein Unternehmen  
der Klett Gruppe

Lieblingsshop GmbH  
Biebricher Allee 29  
65187 Wiesbaden



 **Web-Shop**  
[www.kitaeinkauf.de](http://www.kitaeinkauf.de)

 **email**  
[kontakt@kitaeinkauf.de](mailto:kontakt@kitaeinkauf.de)

 **Fax**  
0611 94 58 72 79

 **Telefon**  
0800 188 81 18